



КОЛЛЕКЦИОННЫЕ ЭЛЕМЕНТЫ МОЩЕНИЯ

КАТАЛОГ ПРОДУКЦИИ





ЯНВАРЬ, 2025

СОДЕРЖАНИЕ

Добро пожаловать на Фабрику «Готика».....	6
Наши технологии.....	8
Конфигуратор покрытия.....	11
Коллекции изделий для мощения	
– Profi.....	12
– Premium.....	14
Gold	
Silver	
Bronze	
Granite	
– Granite City.....	20
– Natur и Natur Ferro.....	24
Формы изделий для мощения.....	32
Сопутствующие изделия.....	34
– Бортовые камни.....	34
– Тактильные плиты.....	35
– Малые архитектурные формы.....	36
– Стеновые и перегородные блоки.....	38
– Элементы ограждающих конструкции.....	38
Фотогалерея.....	40
Буклеты и каталоги фабрики «Готика».....	50



Фото на обложке.
Сквер «Семьи, любви и верности».
г. Балашиха МО. Микрорайон «Заря».



Плиты 800x400x80 мм. Коллекция «Profi».
Цвет: светло-серый.

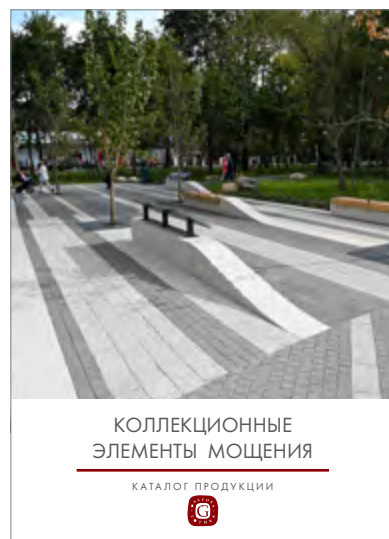

Плиты 1000x1000x100 мм. Коллекция «Profi».
Цвета: черный, оранжевый, кристалл.



Камни «Картано» 300x150x80. Коллекция «Granite City».
Цвета: Белла Уайт Ферро, Исетский Ферро.



Камни «Картано» 300x150x80 мм.
Коллекция «Premium». Серия «Granite».
Цвета: Амфиболит Finerro, Цветок Урала Finerro,
Покостовский Finerro.

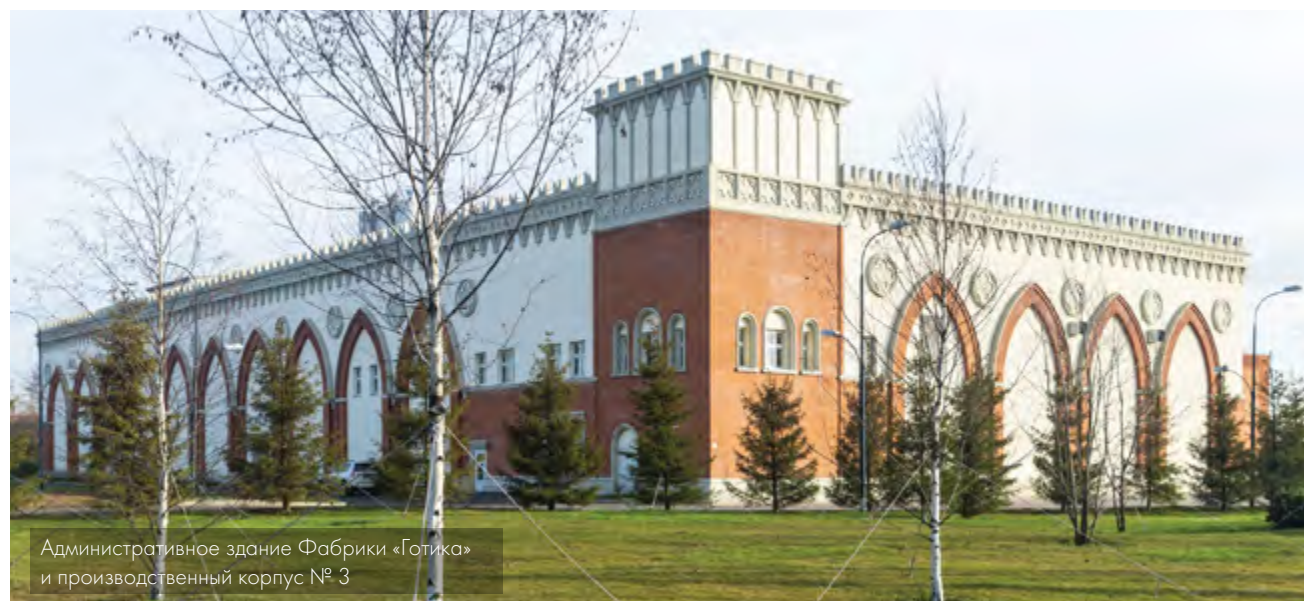

Административное здание Фабрики «Готика»
и производственный корпус № 3

ДОБРО ПОЖАЛОВАТЬ НА ФАБРИКУ «ГОТИКА»!

Фабрика «Готика» является крупнейшим производителем в России тротуарных бетонных плит и плит с гранитной поверхностью. Фабрика ведет свою деятельность с 2006 года. Наши производственные и технические возможности позволяют производить широкий ассортимент продукции в больших объемах и сжатые сроки.

НАШИ ПРЕИМУЩЕСТВА:

200 видов

изделий для мощения, благоустройства и строительства



24/7 – круглосуточная работа склада, без выходных

100 городов

по всей России – география поставок



Система искусственного зрения при контроле качества продукции



Лаборатория контроля качества



Служба технической поддержки

Видео о фабрике и объектах

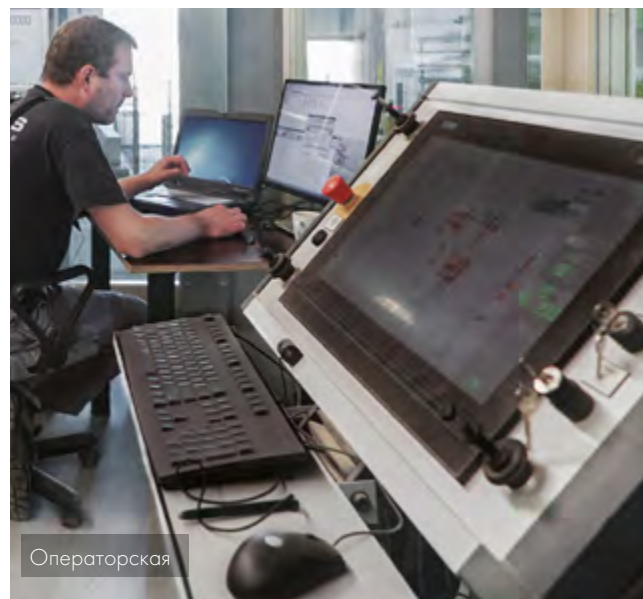
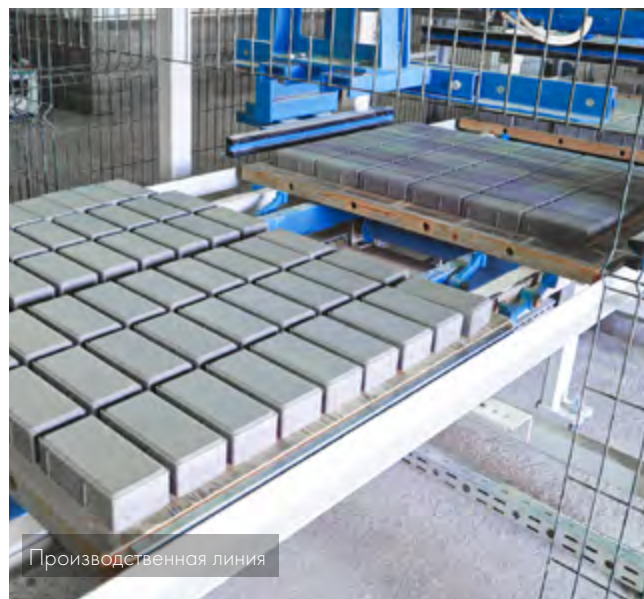

НАШИ ТЕХНОЛОГИИ

Фабрика «Готика» располагает современным оборудованием для получения различных видов бетонных изделий для мощения. За счет дополнительной механической обработки поверхности, изделия могут иметь разнообразный эстетический вид. Это расширяет возможности по оформлению поверхности земли средствами мощения.

Для лучшей визуализации обработок и поверхностей изделий в каталоге мы разработали соответствующие им пиктограммы.



Гладкая поверхность

Может быть различных цветов. Одноцветная гладкая поверхность – «Профи» («Profi») или многоцветная поверхность - «Натур» («Natur»).

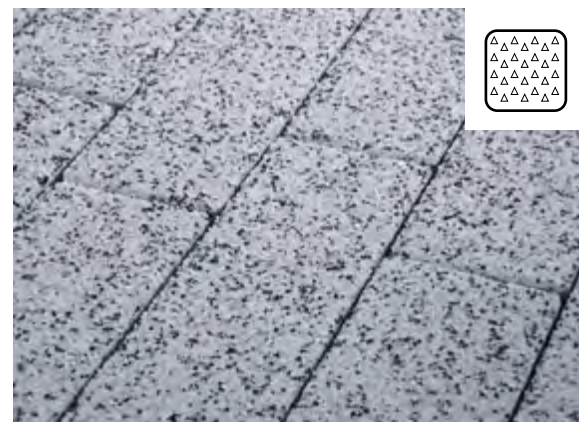

Зернистая поверхность

Зернистая поверхность получается путем воздействия на поверхность только что отформованного изделия мойкой высокого давления.

Коллекция «Премиум» («Premium»). Серия «Голд» («Gold») и «Сильвер» («Silver»).

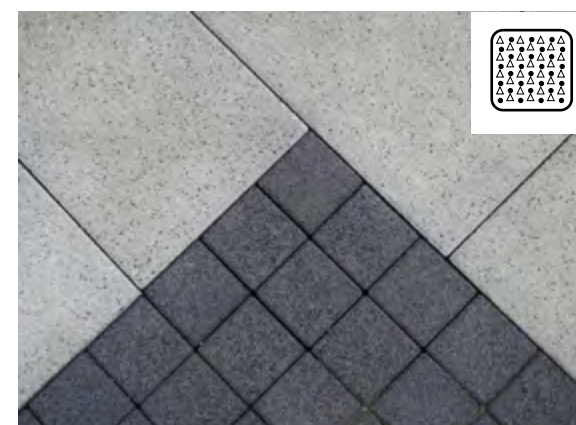

Шероховатая поверхность

Образуется при дробеструйной обработке, когда поверхность изделий обрабатывается металлической дробью.

Коллекции:

- «Премиум» («Premium»): «Бронз», «Гранит»;
- «Гранит Сити» («Granite City»): серия «Гранит Сити Ферро» («Granite City Ferro»);
- «Natur Ferro».



Шлифованная поверхность

При шлифовании получается супергладкая поверхность «Фино» («Fino»). Природный декоративный камень приобретает блеск.

Коллекции:

- «Премиум» («Premium»): серия «Гранит Фино» («Granite Fino»);
- «Гранит Сити» («Granite City»): серия «Гранит Сити Ферро» («Granite City Ferro»).



Мелкошероховатая поверхность

При комбинированной обработке сначала шлифованием, а затем дробью поверхность становится гладкая и шероховатая одновременно.

Коллекции:

- «Премиум»: серия «Гранит Финеро» («Granite Finerro»);
- «Гранит Сити»: серия «Гранит Сити Финерро» («Granite City Finerro»).

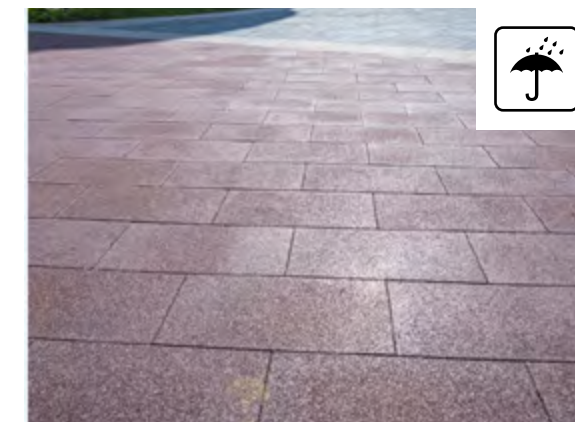

Покрытие «Сейв» («Save»)

Герметизирующее полимерное покрытие, которое наносится на лицевую поверхность изделий на заключительном этапе их производства. Основная функция покрытия Save – защита от загрязнений и атмосферных воздействий с целью сохранения эстетических свойств покрытия на длительное время. Покрытие Save предпочтительно использовать для изделий коллекций «Профи», «Премиум» (серии «Granite Fino» и «Granite Finerro») и «Гранит Сити» (серии «Granite Fino» и «Granite Finerro»).



Камни «Брусчатка» 200x100x80 мм.
Коллекция «Profi». Цвет: палевый.



Плиты 600x200x80 мм. Коллекция «Granite».
Цвета по спец. заказу: Санарский,
Гранатовый амфиболит, Серая горка.



Камни «Картано» 300x150x80.
Коллекция «Granite City».
Цвета: Белла Уайт Ferro, Исетский Ferro.



У бассейна: плиты 600x300x60 мм.
Коллекция «Premium». Серия «Granite».
Цвет: Грис Парга Fino.

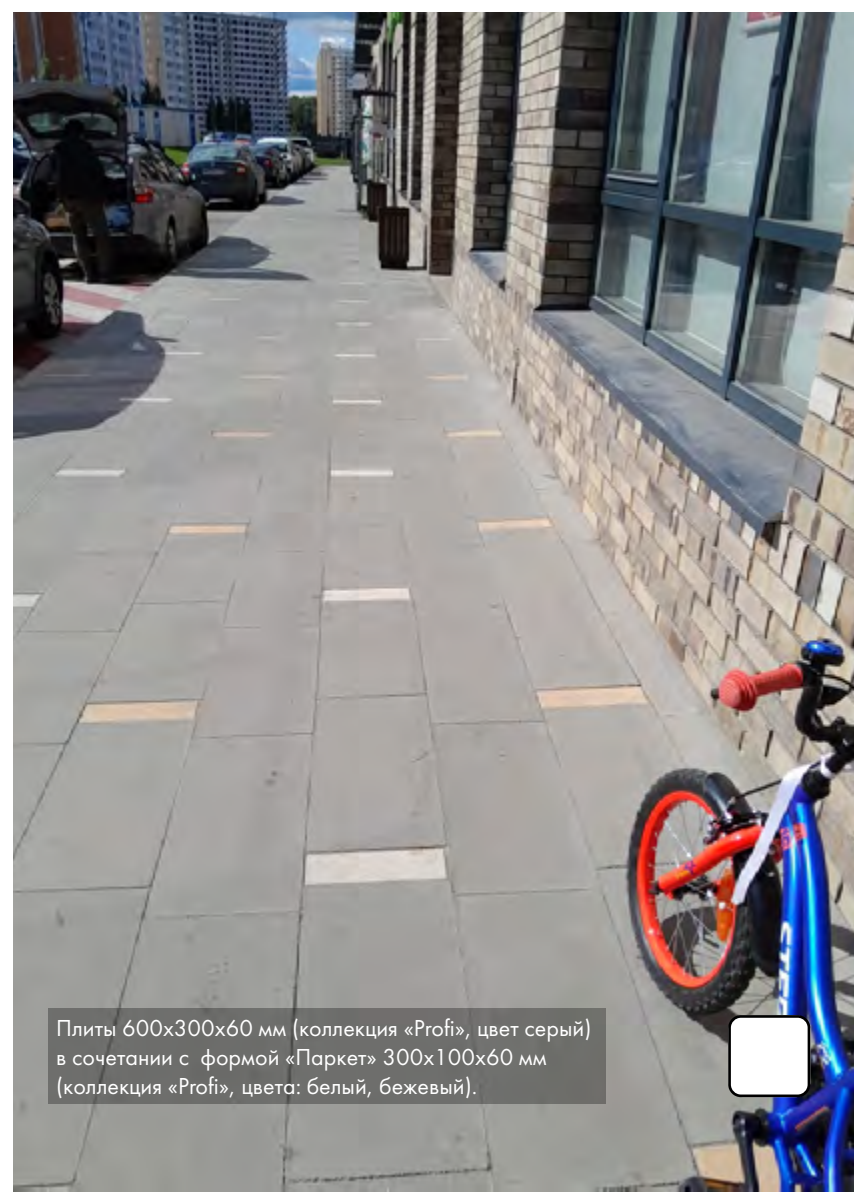

Плиты 600x300x60 мм (коллекция «Profi», цвет серый)
в сочетании с формой «Паркет» 300x100x60 мм
(коллекция «Profi», цвета: белый, бежевый).



КОНФИГУРАТОР ПОКРЫТИЯ

Фабрика «Готика» производит несколько коллекций изделий для мощения, отличающихся декоративными и техническими характеристиками.

Все изделия соответствуют требованиям ГОСТ 17608 «Плиты бетонные тротуарные». Изделия коллекции Granite City имеют повышенные технические характеристики для общественных городских пространств (превосходят ГОСТ).

1. ВЫБЕРИТЕ КОЛЛЕКЦИЮ: ЦВЕТ И ФАКТУРУ ЛИЦЕВОЙ ПОВЕРХНОСТИ

Для благоустройства территорий жилой и коммерческой застройки.

Profi (Профи)
стр.6 →

Natur (Натур)
стр.16 →

Natur Ferro
стр. 16

Premium (Премиум)
стр.16 →

Premium Gold
стр. 16

Premium Silver
стр. 17

Premium Bronze
стр. 17

Granite
стр. 18

Для общественных городских пространств.

Granite City (Гранит Сити)
стр.20 →

Granite City Ferro
стр. 19

Granite City Finerro
стр. 19

Granite City Fino
стр. 18

2. ОПРЕДЕЛИТЕ ФОРМУ - СТ. 22

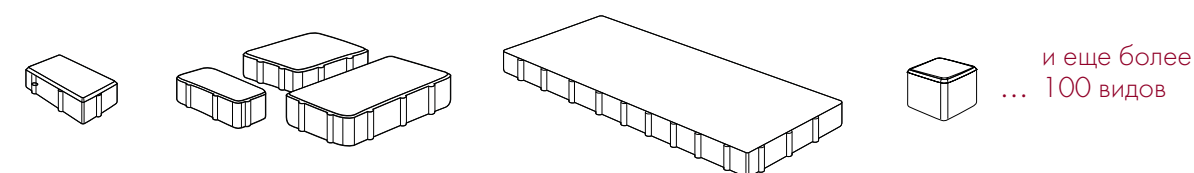

3. ПОДБЕРИТЕ СОПУТСТВУЮЩИЕ ИЗДЕЛИЯ - СТ. 24

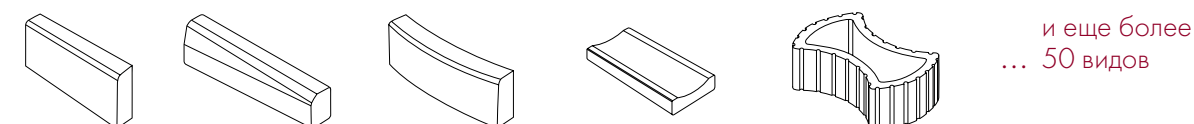

Ознакомьтесь с условиями применения плит бетонных тротуарных, изготовленных фабрикой «Готика» на сайте www.fabrika-gotika.ru

КОЛЛЕКЦИИ ИЗДЕЛИЙ ДЛЯ МОЩЕНИЯ

КОЛЛЕКЦИЯ PROFİ

Тротуарные плиты из коллекции Profi функциональны, надежна и адаптивны. Вибропрессованная бетонная плита Profi изготавливается методом двухслойного формования из белого (БЦ), либо серого (СЦ) цемента, в который при замешивании добавляется один красящий пигмент.

Особенности:

- По ГОСТ 17608-2017.
- Цветные камни и плиты с гидрофобным и грязезащитным эффектом.
- Безопасность при ходьбе. Класс сопротивления скольжению поверхностей (вода/масло): R 12/R 11.
- Сопротивление ударным нагрузкам: 31 см.
- Класс устойчивости к образованию пятен: 2.

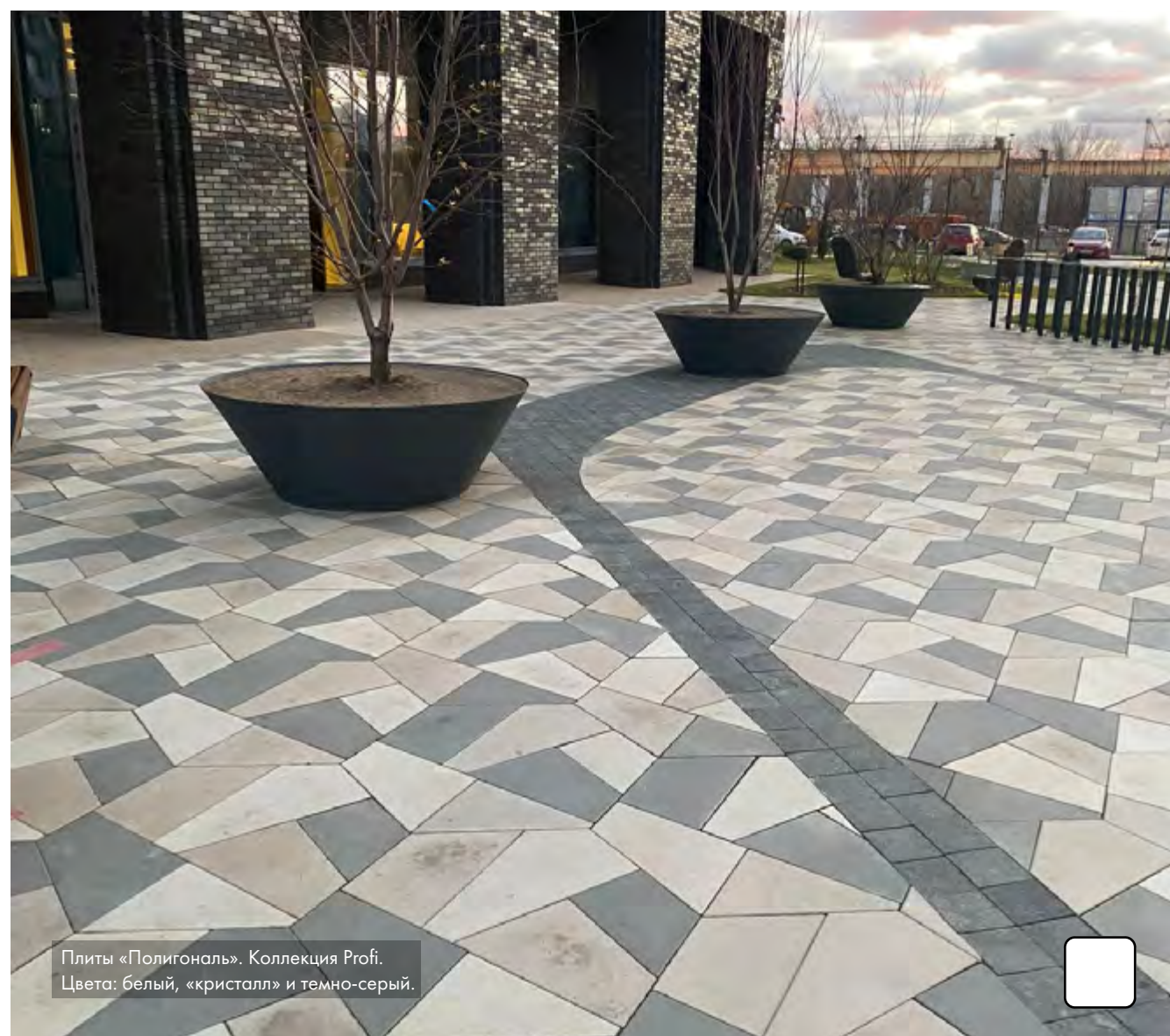

Плиты «Полигональ». Коллекция Profi.
Цвета: белый, «кристалл» и темно-серый.

ЦВЕТА НА БЕЛОМ ЦЕМЕНТЕ (БЦ)



Издeлия коллекции «Profi» имеют гладкую лицевую поверхность.

ЦВЕТА НА СЕРОМ ЦЕМЕНТЕ (СЦ)

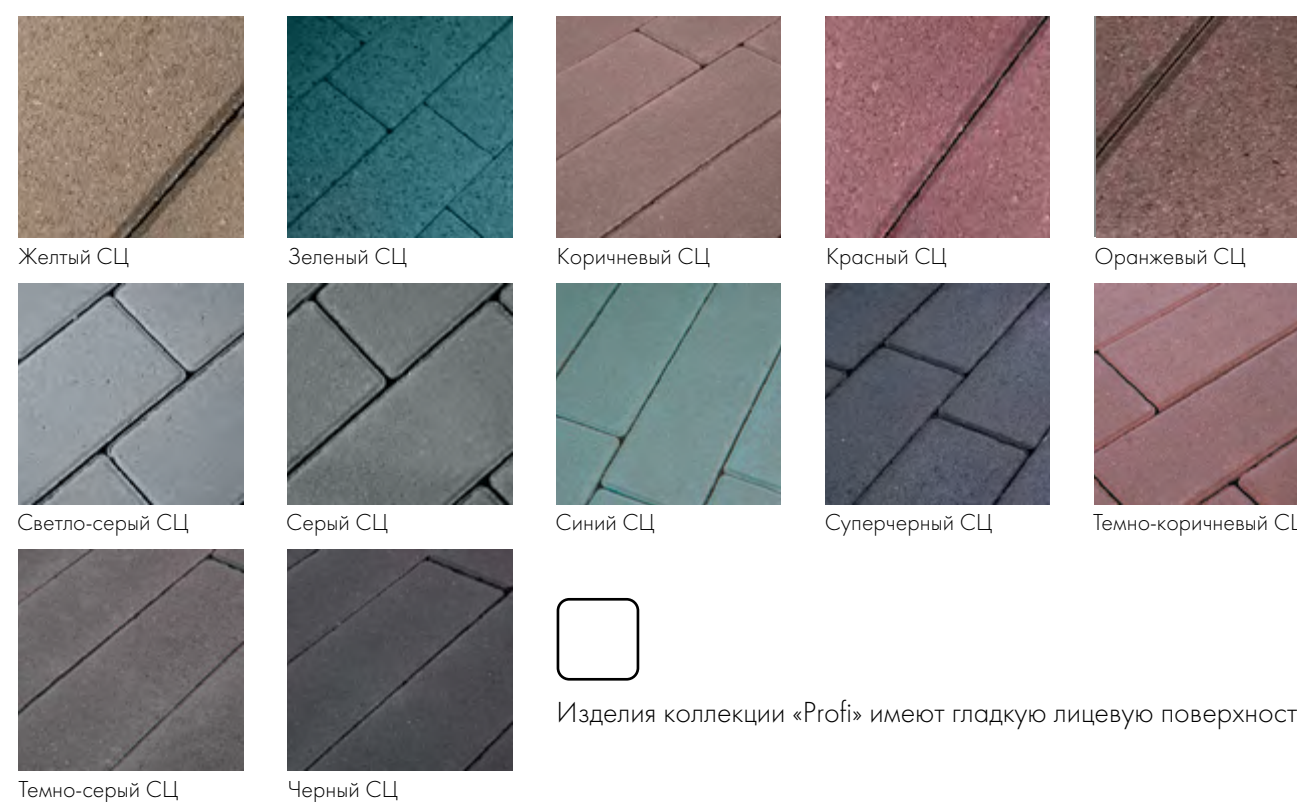

Издeлия коллекции «Profi» имеют гладкую лицевую поверхность.

КОЛЛЕКЦИИ ИЗДЕЛИЙ ДЛЯ МОЩЕНИЯ

КОЛЛЕКЦИЯ PREMIUM

Плиты линеек Bronze, Silver и Gold коллекции Premium отличаются степенью насыщенности и количеством специальных добавок. Линейка Premium Bronze предусматривает добавление в состав кварцевых заполнителей. Затем продукцию дополнительно обрабатывают на дробеструйной машине, которая придает текстуре плиты оригинальность и богатый вид. Плиты Premium Silver содержат в составе один тип гранитной крошки. В процессе производства делается отмывка водой под сильным давлением. Таким образом, создается эффект нежного цвета и шероховатой фактурной поверхности. Плиты Premium Gold характеризуются еще более насыщенным составом из нескольких декоративных пород камня и гранитной крошки.

Особенности:

- По ГОСТ 17608–2017.
- Дополнительная механическая обработка лицевой поверхности для придания декоративных свойств:
 - Gold — зернистая структура лицевого слоя с декоративными камнями, покрытие акриловой пленкой для фиксации декоративного наполнителя;
 - Silver — зернистая структура лицевого слоя с гранитной крошкой, покрытие акриловой пленкой для фиксации декоративного наполнителя;
 - Bronze — шероховатая структура лицевого слоя;
 - Ferro — шероховатая поверхность;
 - Fino — шлифованная супер гладкая поверхность;
 - Finferro — комбинированная поверхность: гладкая и шероховатая.
- Цветные камни и плиты с гидрофобным и грязезащитным эффектом.
- Безопасность при ходьбе. Класс сопротивления скольжению поверхностей (вода/масло): R 12/R 11.

СЕРИЯ GOLD

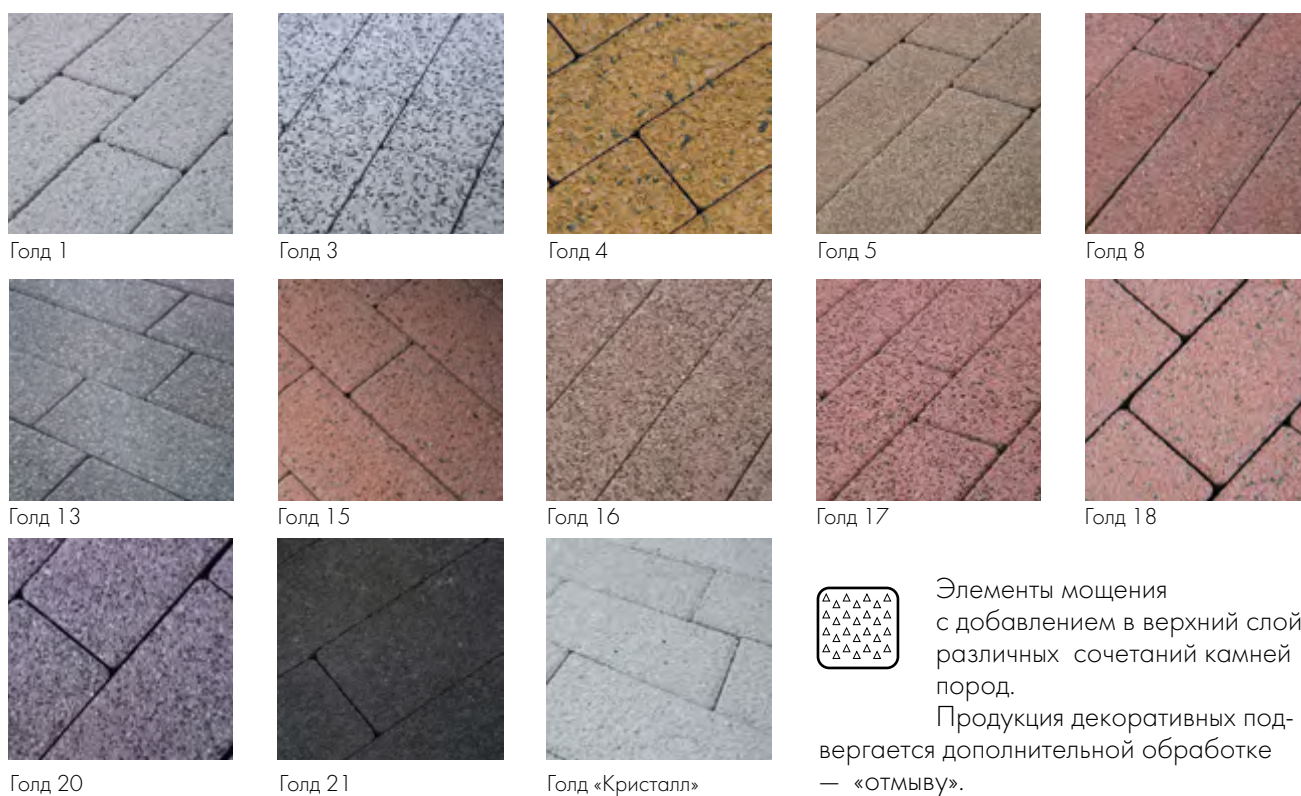

СЕРИЯ SILVER



СЕРИЯ BRONZE

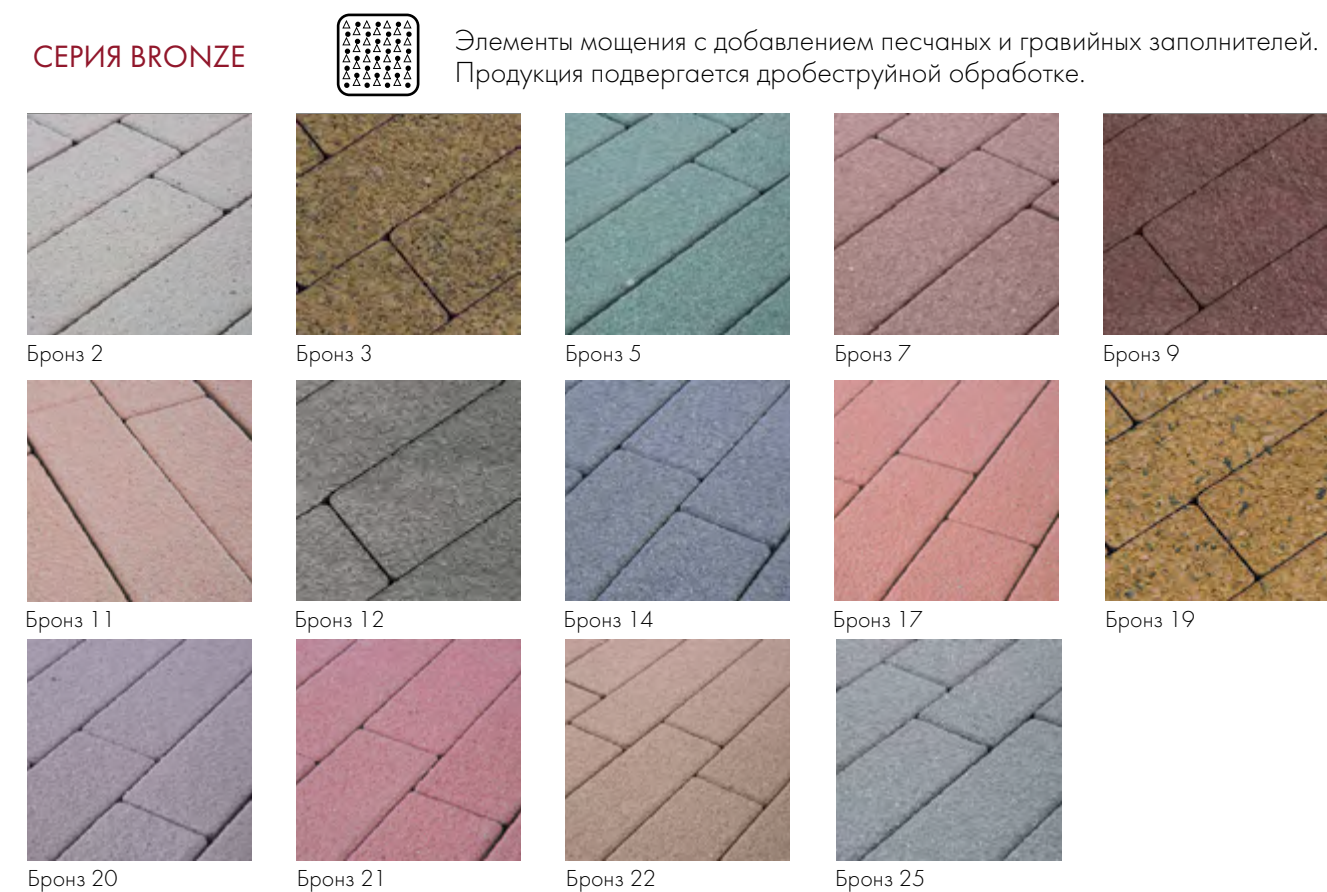

КОЛЛЕКЦИИ ИЗДЕЛИЙ ДЛЯ МОЩЕНИЯ

ЦВЕТА КОЛЛЕКЦИЙ PROFİ И PREMIUM
НА ПРИМЕРЕ ФОРМЫ КАМНЯ «РИГЕЛЬ» (360 x 80 x 80 мм)



Коллекция Profi
Цвет: Кристалл на белом
цементе



Коллекция Premium
Цвет: Голд 18



Коллекция Profi
Цвет: Красный на белом цементе



Коллекция Premium
Цвет: Бронз 2



Коллекция Premium
Цвет: Голд 3



Коллекция Premium
Цвет: Сильвер 13



КОЛЛЕКЦИИ ИЗДЕЛИЙ ДЛЯ МОЩЕНИЯ

СЕРИЯ GRANITE

Плиты Granite практически не отличаются от природного гранита. Дизайнеры при создании этой коллекции ориентировались на природные сорта камня. Для усиления сходства с природным камнем на производстве применяются технологии дополнительной обработки: Ferro – дробеструйная обработка, Fino – шлифование и Finerro – комбинация двух видов. Так у изделий появляется фактура, шероховатость, рельеф.

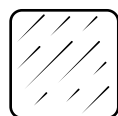

FINO

- Гладкая поверхность.
- Обработка: шлифование.
- Особенности: декоративные камни в лицевом слое излучают благородный блеск днем и ночью.

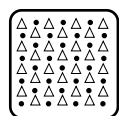

FERRO

- Шероховатая поверхность.
- Обработка: дробеструйная.
- Особенности: дробеструйная обработка обнажает зерна декоративного наполнителя.
- Вид благородных материалов и прекрасные тактильные ощущения от поверхности.

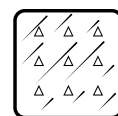

FINERRO

- Мелкошероховатая поверхность.
- Обработка: комбинированная (шлифование + дробеструй).
- Особенности: комбинированная обработка придает камню особый элегантный вид.

FINO

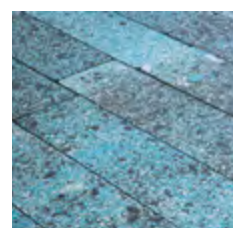

Азул Бахия

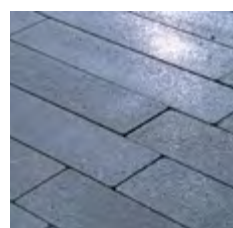

Амфиболит

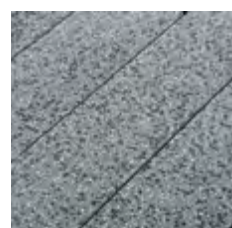

Белла Уайт

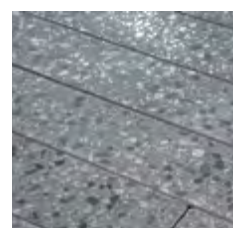

Галенит



Грис Парга

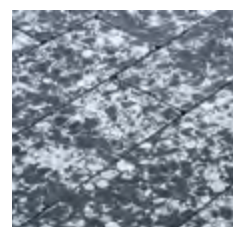

Диорит

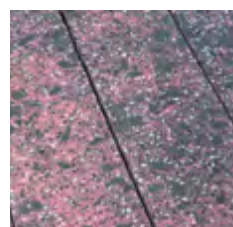

Дымовский

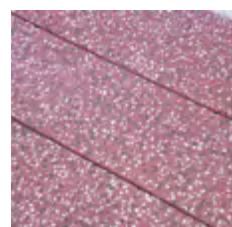

Емельяновский

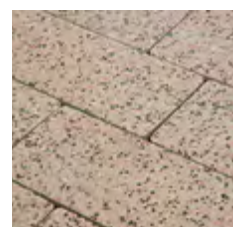

Жельтау

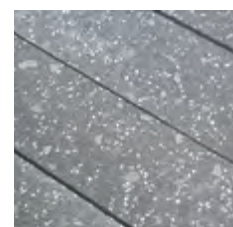

Ильменит



Ладожский

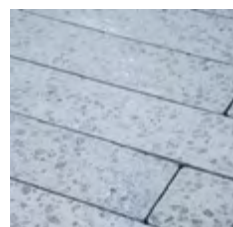

Мансуровский

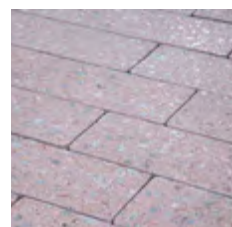

Павловское

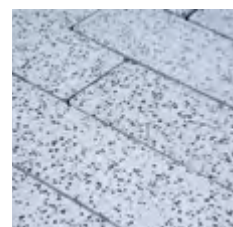

Покостовский

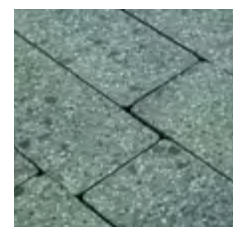

Порфир

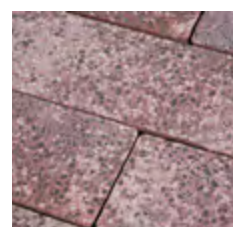

Сансет

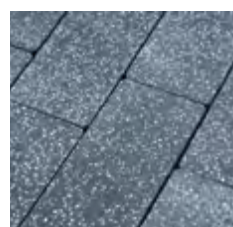

Суховязкий

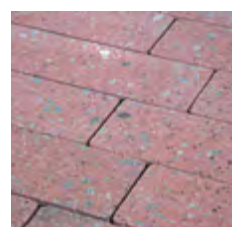

Травертин

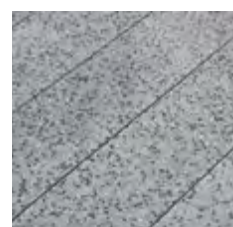

Цветок Урала

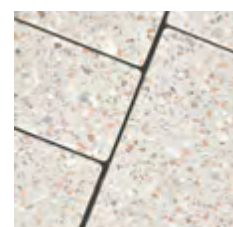

Зарф

FINERRO

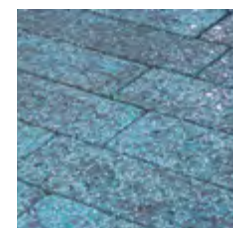

Азул Бахия

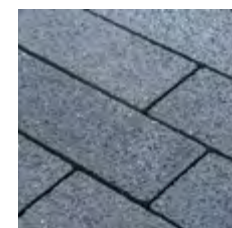

Амфиболит



Белла Уайт

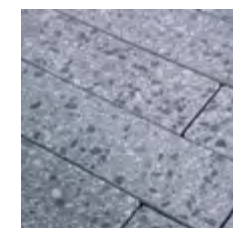

Галенит



Грис Парга



Диорит

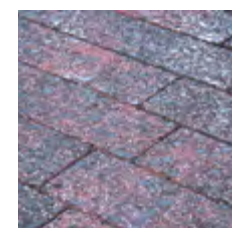

Дымовский

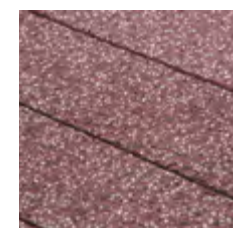

Емельяновский

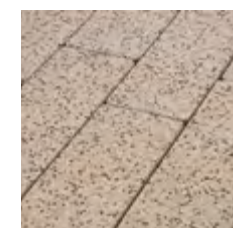

Жельтау

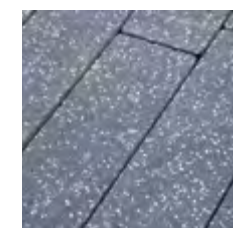

Ильменит

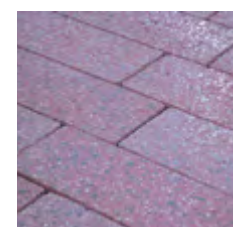

Ладожский

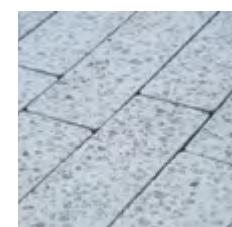

Мансуровский

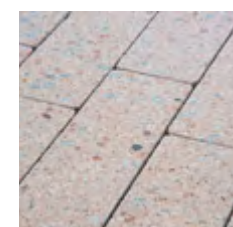

Павловское



Покостовский

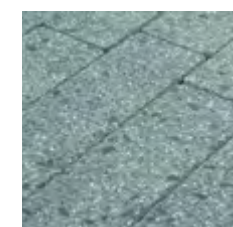

Порфир

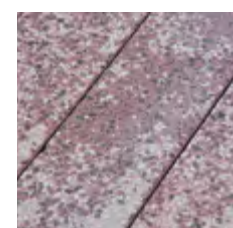

Сансет

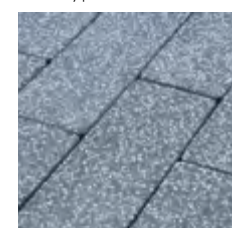

Суховязкий

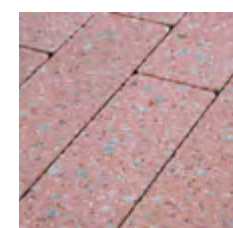

Травертин

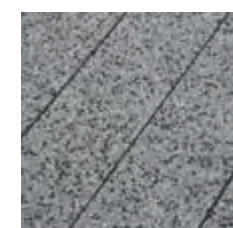

Цветок Урала

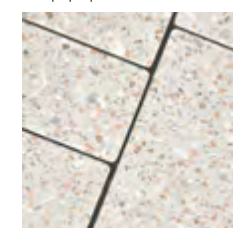

Зарф

FERRO

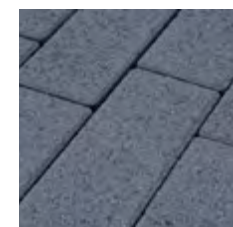

Амфиболит

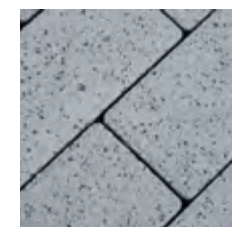

Белла Уайт

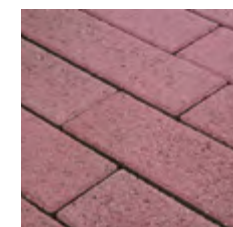

Емельяновский

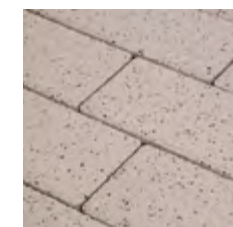

Жельтау

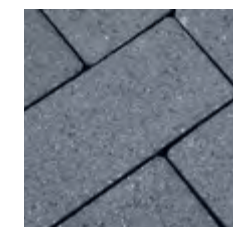

Исетский



Покостовский



Цветок Урала

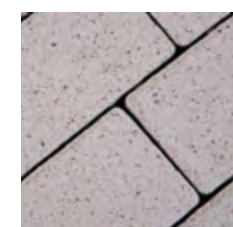

Павловское

КОЛЛЕКЦИИ ИЗДЕЛИЙ ДЛЯ МОЩЕНИЯ

КОЛЛЕКЦИЯ GRANITE CITY

Специально разработанная коллекция для общественных городских пространств с большой интенсивностью движения. Самая прочная и износостойчивая плитка из коллекций фабрики «Готика». Виды обработок и цвета поверхности идентичны с коллекцией Granite. Для дополнительной защиты изделий от загрязнений, сохранения их эстетических свойств используется покрытие SAVE.

Особенности:

- Увеличенная прочность изделий: В35 (по ГОСТ: В22,5-В30).
- Дополнительная механическая обработка лицевой поверхности для придания декоративных свойств: Fergo — шероховатая поверхность; Fino — шлифованная супер гладкая поверхность; Finerro — комбинированная поверхность: гладкая и шероховатая.
- Прочный лицевой слой. Сопротивление ударным нагрузкам: 49 см (у гранита — 51 см).
- Повышенная износостойкость: не более 0,7 г/см².
- Безопасность при ходьбе. Класс сопротивления скольжению поверхностей (вода/масло): R 12/R 11.
- Улучшенные грязезащитные свойства изделий с покрытием SAVE.
- Класс устойчивости к образованию пятен: 3, 4.

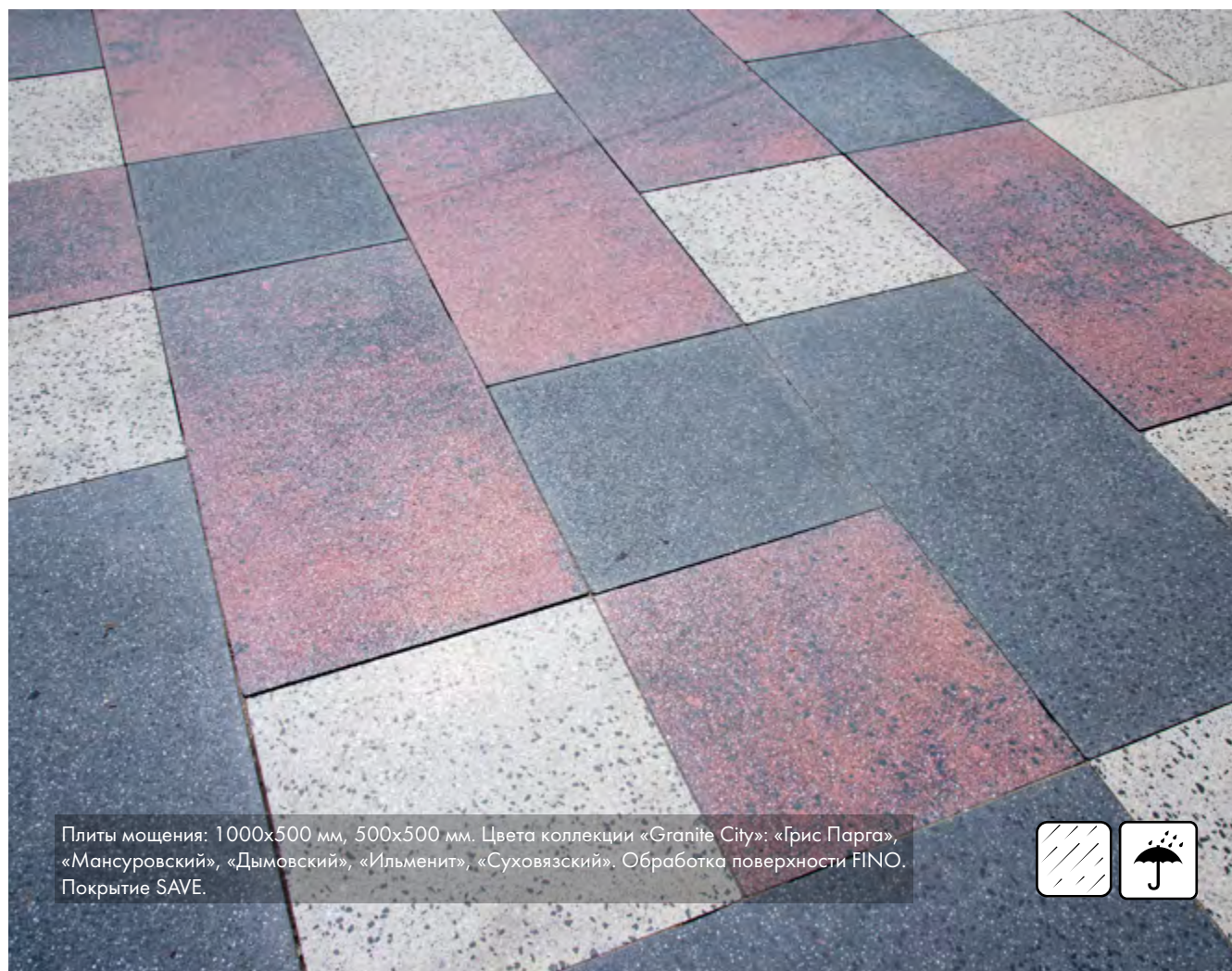

Буклет
Granite City

КОЛЛЕКЦИИ ИЗДЕЛИЙ ДЛЯ МОЩЕНИЯ

ЦВЕТА КОЛЛЕКЦИЙ GRANITE И GRANITE CITY
НА ПРИМЕРЕ ФОРМЫ КАМНЯ «РИГЕЛЬ» (360 x 80 x 80 мм)



Коллекция
Premium Granite/Granite City
Цвет: Дымовский Fino



Коллекция
Premium Granite/Granite City
Цвет: Суховязкий Fino



Коллекция
Premium Granite/Granite City
Цвет: Покостовский Ferro



Коллекция
Premium Granite/Granite City
Цвет: Жельтау Ferro



Коллекция
Premium Granite/Granite City
Цвет: Галенит Finero



Коллекция
Granite Granite City.
Цвет: Травертин Finerro



КОЛЛЕКЦИИ ИЗДЕЛИЙ ДЛЯ МОЩЕНИЯ

КОЛЛЕКЦИЯ NATUR

При производстве тротуарной плитки из коллекции Natur используется технология Color mix, то есть, смешения цветов. В состав добавляют несколько красящих пигментов, которые хаотично смешиваются. В результате мы видим характерные сложные природные оттенки, подчеркивающие фактуру плитки, придающие плоскости мощения объем.

Особенности:

- По ГОСТ 17608-2017.
- Многоцветная гладкая лицевая поверхность.
- Обработка стирол-акрилатом при производстве для придания декоративного эффекта и предотвращения выцветаний, долговечность цвета.
- Безопасность при ходьбе. Класс сопротивления скольжению поверхностей (вода/масло): R 12/R 11.
- Класс устойчивости к образованию пятен: 2.



МОНОХРОМ



ТИГР



САТУРН

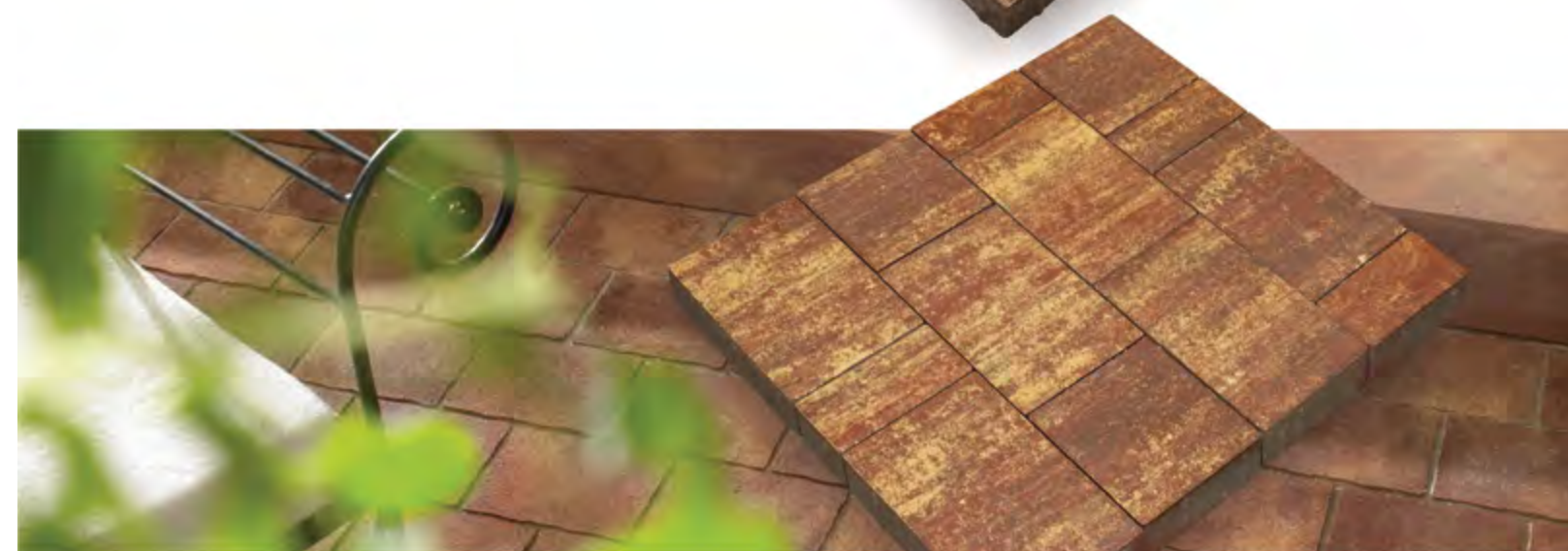

КЛИНКЕР

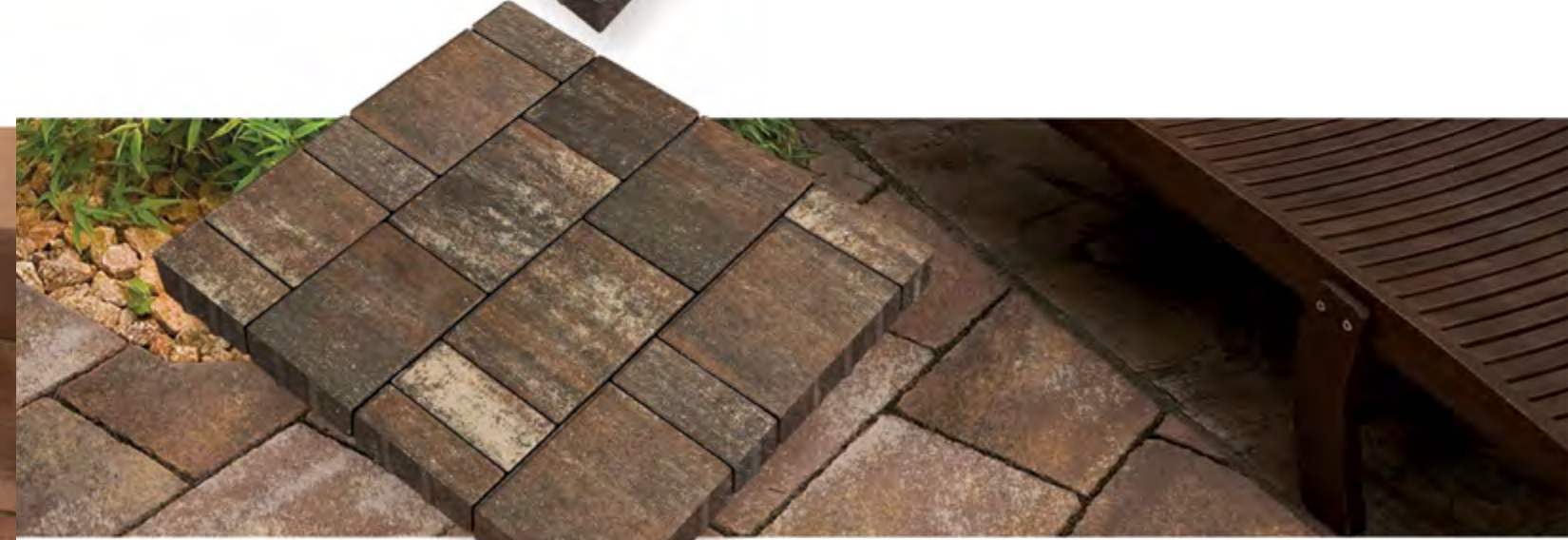

НЕПТУН

КОЛЛЕКЦИИ ИЗДЕЛИЙ ДЛЯ МОЩЕНИЯ



АЛЬПИН



ЮПИТЕР



ОЛИВКОВЫЙ



КАКАО



ТЕРРАКОТА



СКАЛА

КОЛЛЕКЦИИ ИЗДЕЛИЙ ДЛЯ МОЩЕНИЯ



ВЕРНИСАЖ



ЯНТАРЬ



ГАВАНА



ЛИМОНЧЕЛЛО



ТАНГО



ГОБИ

КОЛЛЕКЦИЯ NATUR



ТИМАНФАЙЯ



АЛЬПИН FERRO



МАРС



ОЛИВКОВЫЙ FERRO



КОЛЛЕКЦИЯ NATUR FERRO

Изделия коллекции Natur Ferro дополнительно обрабатываются дробью. За счет этого получается шероховатая лицевая поверхность, вскрывается цветная порода декоративного камня. Это придает поверхности мощения ещё более натуральный вид.



МОНОHPOM FERRO



ТЕППАКОТА FERRO

ФОРМЫ ИЗДЕЛИЙ ДЛЯ МОЩЕНИЯ

КАМНИ МОЩЕНИЯ

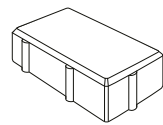

БРУСЧАТКА

200 x 100 x 40 мм
200 x 100 x 60 мм
200 x 100 x 70 мм
200 x 100 x 80 мм
200 x 100 x 100 мм

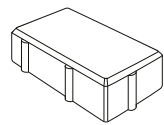

БРУСЧАТКА

240 x 120 x 70 мм

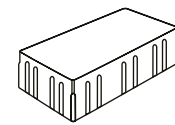

СКАДА БЕЗ ФАСКИ

225 x 150 x 100 мм

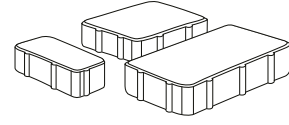

НОВЫЙ ГОРОД (мультиформат)

240 x 160 x 60 мм 260 x 160 x 80 мм
160 x 160 x 60 мм 160 x 160 x 80 мм
80 x 160 x 60 мм 100 x 160 x 80 мм

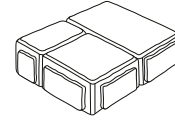

СТАРЫЙ ГОРОД

260 x 160 x 60 мм \ 80 мм
160 x 160 x 60 мм \ 80 мм
100 x 160 x 60 мм \ 80 мм

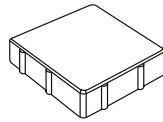

КВАДРАТ

150 x 150 x 60 мм
150 x 150 x 80 мм
150 x 150 x 100 мм

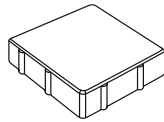

КВАДРАТ

200 x 200 x 60 мм
200 x 200 x 80 мм

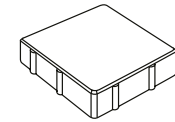

КВАДРАТ

300 x 300 x 40 мм
300 x 300 x 50 мм
300 x 300 x 60 мм
300 x 300 x 80 мм
300 x 300 x 100 мм

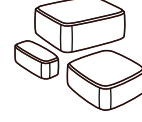

КЛАССИКА (мультиформат)

180 x 120 x 60 мм / 80 мм
120 x 120 x 60 мм / 80 мм
180 x 60 x 60 мм / 80 мм

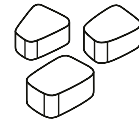

ВЕЕР

146 x 118 x 60 мм
109 x 118 x 60 мм
88 x 118 x 60 мм



КВАДРАТ

100 x 100 x 60 мм
100 x 100 x 80 мм
100 x 100 x 100 мм



КУБ/КВАДРАТ

80 x 80 x 80 мм

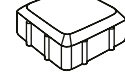

СТАРАЯ ПЛОЩАДЬ

160 x 160 x 60 мм

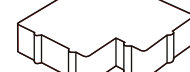

КАЛИПСО

(укладывается только самостоятельно с увеличенными швами)
200 x 200 x 60 мм

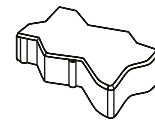

ЗИГЗАГ/ВОЛНА

225 x 112,5 x 60 мм
225 x 112,5 x 80 мм
225 x 112,5 x 100 мм

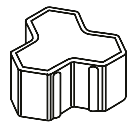

ШЕМРОК/ТРИЛИСТНИК

200 x 200 x 100 мм

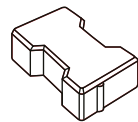

КАТУШКА

200 x 165 x 60 мм
200 x 165 x 80 мм

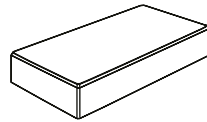

КАРТАНО ГРАНДЕ

300 x 200 x 60 мм
300 x 200 x 80 мм

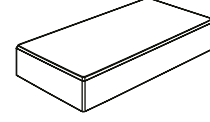

КАРТАНО

300 x 150 x 60 мм
300 x 150 x 80 мм
300 x 150 x 100 мм

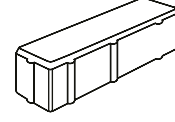

БРУСОК

180 x 60 x 80 мм

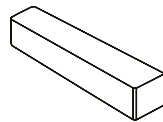

РИГЕЛЬ

360 x 80 x 80 мм
360 x 80 x 100 мм

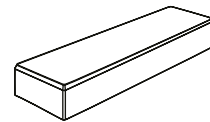

ПАРКЕТ

300 x 100 x 60 мм
300 x 100 x 80 мм



Камни мощения: Ригель 360x80x80 мм.
Коллекция: «Premium».
Цвет: Дымовский Fineggo.



Камни мощения: Ригель 360x80x80 мм.
Коллекция: «Premium».
Цвета: Дымовский Fineggo, Павловское Fineggo.



Камни: Картано 300x150x80 мм, Квадрат 100x100x80 мм. Коллекция: «Premium».
Цвета: Сильвер 1, Сильвер 14, Голд 15.



Разработаем индивидуальную форму для Вашего объекта при заказе от 10 000 кв. м.



Плиты: 600x200x80 мм.
Коллекция: «Premium».
Цвета: Бронз 2, Бронз 14.

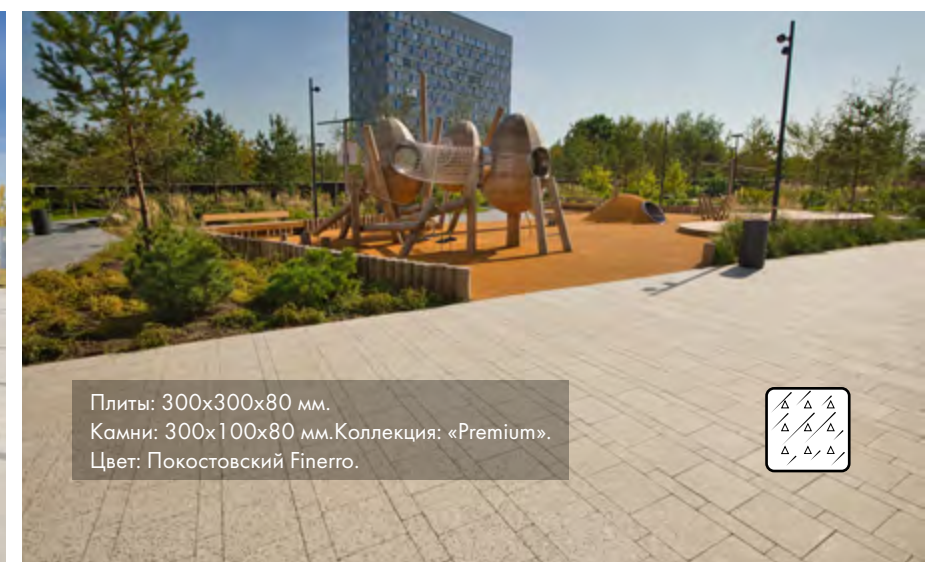

Плиты: 300x300x80 мм.
Камни: 300x100x80 мм. Коллекция: «Premium».
Цвет: Поковостский Fineggo.



ФОРМЫ ИЗДЕЛИЙ ДЛЯ МОЩЕНИЯ

ПЛИТЫ МОЩЕНИЯ

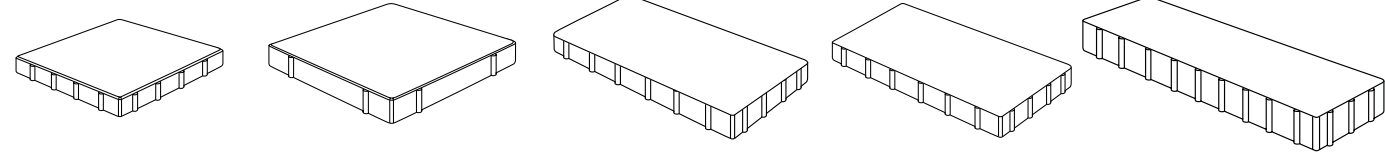

КВАДРАТ 400 x 400

400 x 400 x 60 мм
400 x 200 x 80 мм
400 x 400 x 100 мм

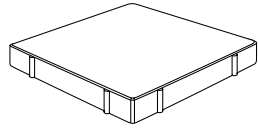

КВАДРАТ 500 x 500

500 x 500 x 80 мм
500 x 500 x 100 мм
500 x 500 x 120 мм

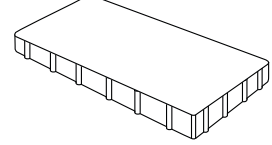

ПЛИТА

500 x 250 x 20 мм

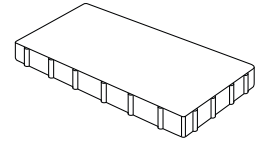

ПЛИТА

400 x 200 x 80 мм

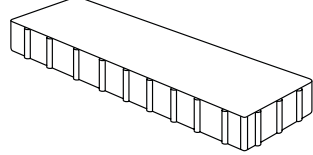

ПЛИТА

700 x 350 x 100 мм

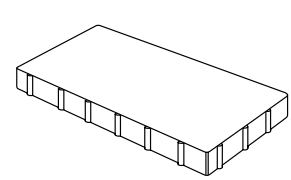

ПЛИТА

600 x 200 x 60 мм
600 x 200 x 80 мм
600 x 200 x 100 мм

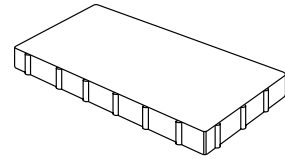

ПЛИТА

600 x 300 x 60 мм
600 x 300 x 80 мм
600 x 300 x 100 мм

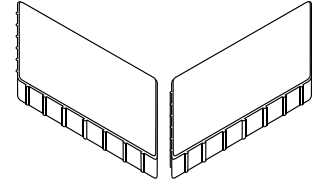

ПЛИТА А1

1057/705 x 500 x 80

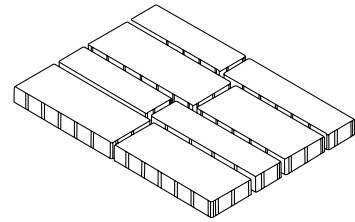

СІТІ МІХ 80 (мультиформат)

833,8 x 1200 x 80 мм

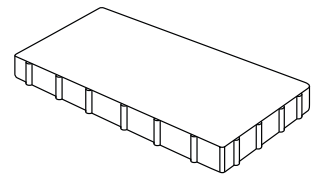

ПЛИТА

600 x 400 x 60 мм
600 x 400 x 80 мм

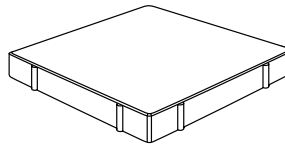

КВАДРАТ 600 x 600

600 x 600 x 80 мм
600 x 600 x 100 мм

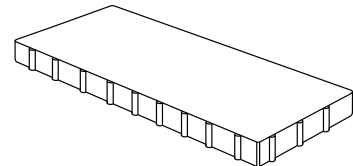

ПЛИТА

800 x 400 x 80 мм
800 x 400 x 100 мм

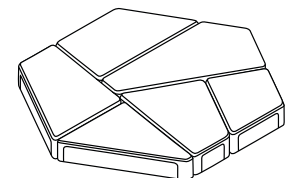

ПОЛИГОНАЛЬ

893 x 780 x 80 мм

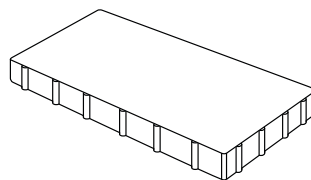

ПЛИТА

900 x 600 x 100 мм

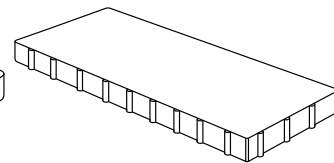

ПЛИТА

900 x 300 x 80 мм
900 x 300 x 100 мм

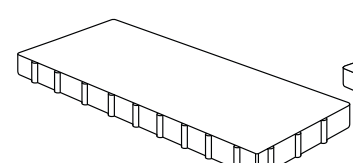

ПЛИТА

1000 x 500 x 80 мм
1000 x 500 x 100 мм

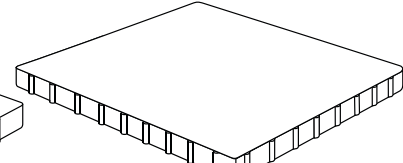

ПЛИТА

NEW 1000 x 1000 x 100 мм
1000 x 1000 x 160 мм

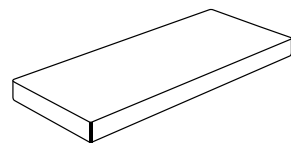

СТУПЕНЬ

1000 x 4300 x 120 мм

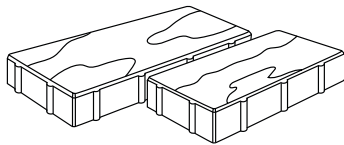

ДОСКА ФАКТУРНАЯ

600 x 200 x 60 мм
400 x 200 x 60 мм

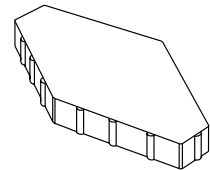

ЗАРЯДЬЕ

600 x 400 x 100 мм

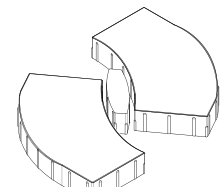

ПЛИТА S

720/480 x 300 x 100 мм

Разработаем индивидуальную форму для Вашего объекта при заказе от 10 000 кв. м.



Плиты: 600x300x80 мм.
Коллекция: «Granite City».
Цвет: Диорит Finerro.



Плиты: СІТІ МІХ 80.
Коллекция: «Granite City».
Цвет: Белла Уайт Ferro, Исетский Ferro.



Плиты: 900x300x100 мм.
Коллекция: «Granite City».
Цвет: Павловское Finerro.



Плиты: 600x300x80 мм.
Коллекция: «Granite City».
Цвет: Диорит Finerro.

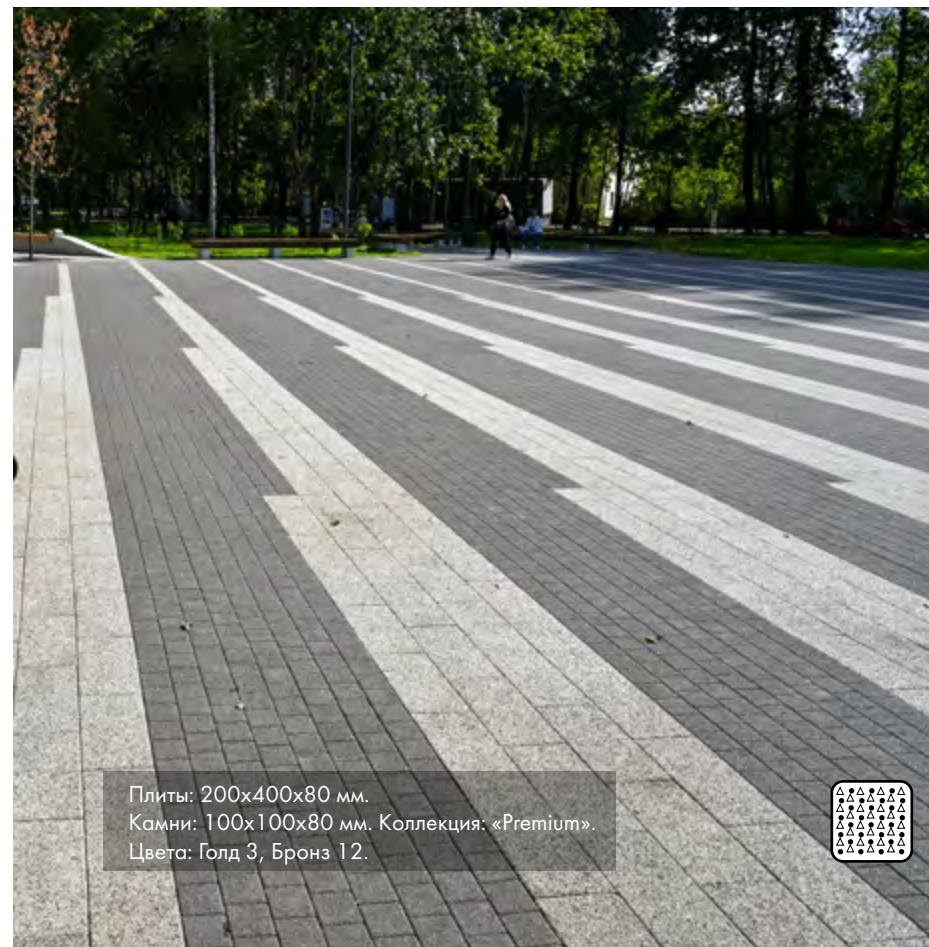

Плиты: 200x400x80 мм.
Камни: 100x100x80 мм. Коллекция: «Premium».
Цвета: Голд 3, Бронз 12.



Плиты мощения: 600x300x80 мм
Коллекция: «Premium».
Цвета: Голд 21, Покостовский Ferro.



ФОРМЫ ИЗДЕЛИЙ ДЛЯ МОЩЕНИЯ

ПЛИТЫ МОЩЕНИЯ. ФАБРИКА ГОТИКА –ЛИДЕР РЫНКА ПО АССОРТИМЕНТУ ПЛИТ.

Фабрика "Готика" предлагает плиты и крупноформатные плиты толщиной 120 мм и более для любых условий эксплуатации: от пешеходных до автомобильных нагрузок.



Плиты: 1000x1000x100 мм.
Коллекция: «Profi». Цвет: белый.

Цвет и фактура лицевой поверхности имеют лучший эстетический вид на крупноформатных изделиях.



Плиты: 1000x1000x100 мм.
Коллекция: «Profi». Цвет: белый.

Минимальное кол-во швов – возможность использовать средства индивидуальной мобильности: ролики, скейты, самокаты.



Плиты 500 x500 толщиной 120 мм и плиты 1000 x1000 мм толщиной 160 мм предназначены для тяжелых транспортных нагрузок. Плита имеет дополнительные ребра на гранях для лучшей устойчивости в покрытие от подвижных нагрузок.

**АРЕНДА ЗАХВАТОВ
ДЛЯ УКЛАДКИ ПЛИТ**

ДЛЯ ЧЕГО НУЖЕН ЗАХВАТ?

- Увеличение производительности. Сила захвата снижает нагрузку на покрытие на 1 метр.
- Сохранение числа рабочих.
- Повышение качества работ.
- Минимизация брака на других участках объектов.
- Легкая вывозка плит на покрытие для ремонта или замены.

<p>ЗАХВАТ ДЛЯ ПЛИТ МАССОЙ ДО 100 КГ</p> <ul style="list-style-type: none"> • Размеры плит: 500x500 мм, 600x600 мм, 800x800 мм, 1000x1000 мм, 1200x1200 мм, 1500x1500 мм. • Рабочая высота 220 В мм от поверхности плитки, высота 280 В мм от центра (для плит с ребрами). • Съемный вес 41 кг. • Подъемник со легкой трансформацией: автоматическое опускание/подъем. • Функциональные аксессуары: 280x280 мм, 300x300 мм, 350x350 мм, 400x400 мм. 	<p>ЗАХВАТ ДЛЯ ПЛИТ МАССОЙ ДО 200 КГ</p> <ul style="list-style-type: none"> • Размеры плит: 500x500 мм, 600x600 мм, 800x800 мм, 1000x1000 мм, 1200x1200 мм, 1500x1500 мм. • Рабочая высота 220 В мм от поверхности плитки, высота 280 В мм от центра (для плит с ребрами). • Съемный вес 110 кг. • Новая конструкция: усиленные ролики, автоматическое опускание/подъем. • Система автоматического для регулировки высоты: 400x400 мм, 450x450 мм, 500x500 мм.
--	---

Получите больше информации
и закажите оборудование по телефону:

Тел: 8 (495) 201 99 00
info@gotika-spb.ru
www.gotika-spb.ru

Быстрая укладка в покрытие благодаря применению вакуумных захватов. Фабрика Готика предлагает в аренду захваты для быстрой и качественной укладки плит в покрытие.



Плиты 600x600x80 мм.
Коллекция: «Profi».
Цвет: белый.



Плиты AI 1057/705x500x80 мм.
Коллекция: «Profi».
Цвета: белый, серый и черный.

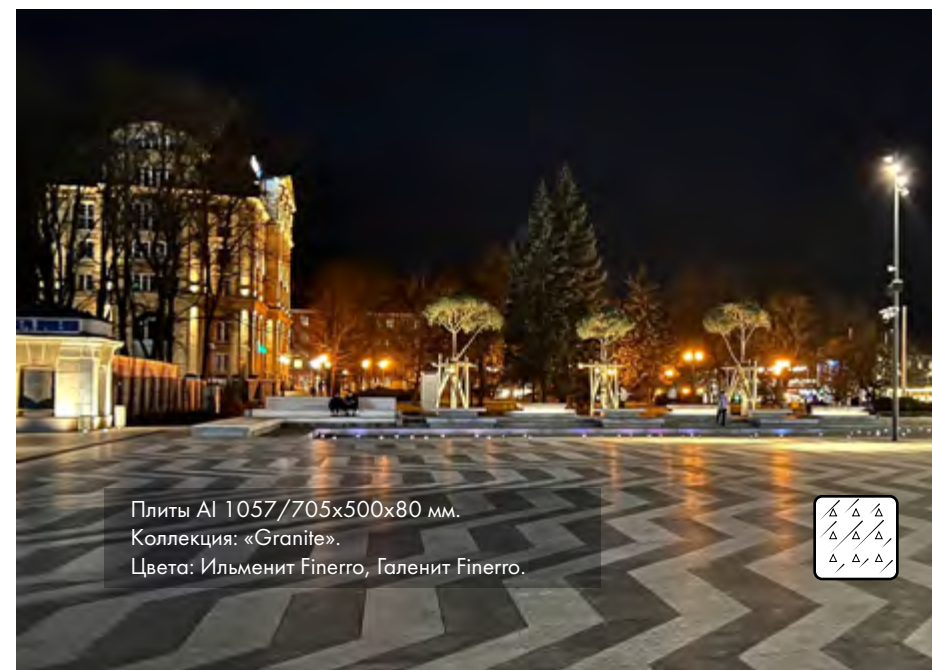

Плиты AI 1057/705x500x80 мм.
Коллекция: «Granite».
Цвета: Ильменит Finerro, Галенит Finerro.

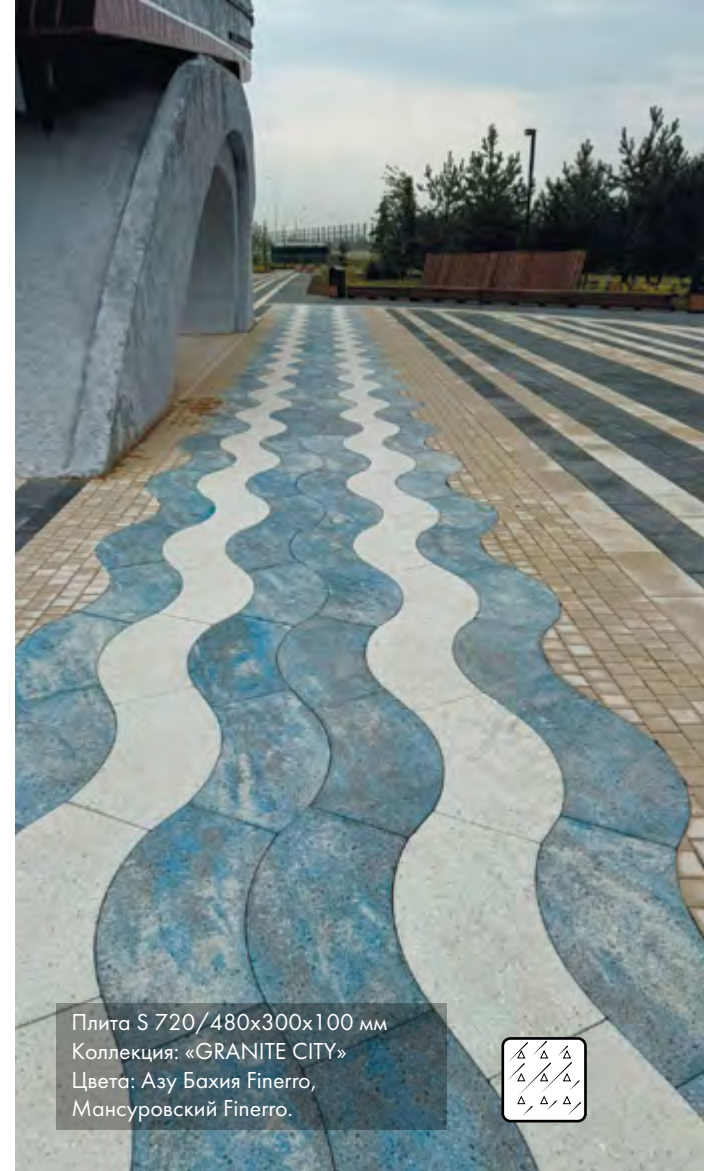

Плита S 720/480x300x100 мм
Коллекция: «GRANITE CITY»
Цвета: Азу Бахия Finerro,
Мансуровский Finerro.



Плита S 720/480x300x100 мм
Коллекция: «GRANITE CITY»
Цвета: Азу Бахия Finerro,
Мансуровский Finerro.

СОПУТСТВУЮЩИЕ ИЗДЕЛИЯ

БОРТОВЫЕ КАМНИ

Фабрика «Готика» производит более 20 видов бортовых камней для разделения покрытий с разной поверхностью.

Бортовые камни Фабрики «Готика» в силу своих выдающихся характеристик по прочности, морозостойкости и водопоглощению менее подвержены повреждениям уборочной техникой и другим транспортом. Эстетические преимущества камня достигаются за счет дополнительной обработки лицевой поверхности.

Уникальный продукт на российском рынке от Фабрики «Готика» – композитогранитный бортовой дорожный камень. Он с точностью повторяет обработанную шлифованную поверхность натурального камня – с блеском, полным выявлением цвета, рисунка и структуры камня. По потребительским свойствам приближается к изделиям из гранита.



Полный ассортимент изделий представлен в каталоге

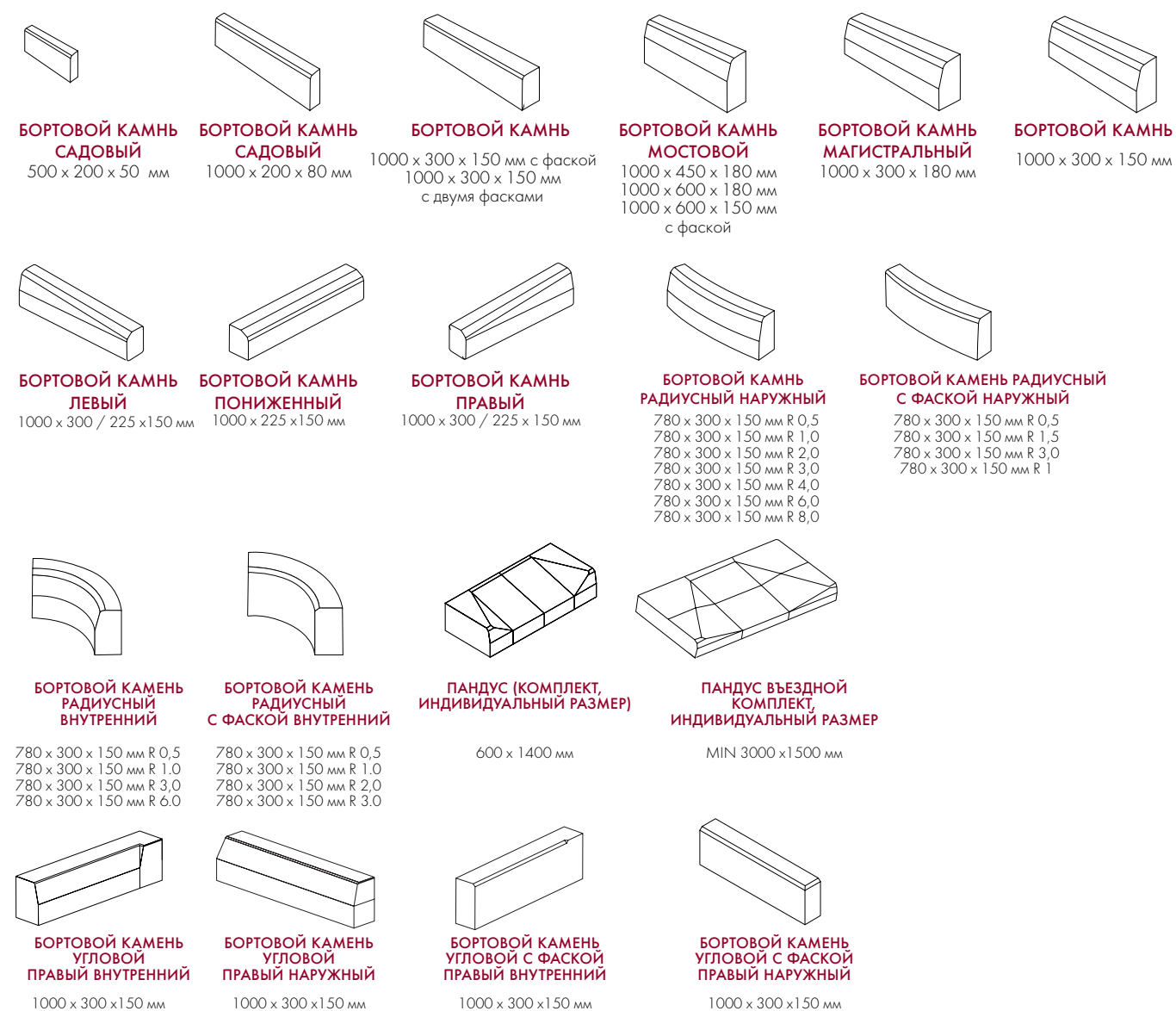

ПЛИТЫ БЕТОННЫЕ С ТАКТИЛЬНЫМИ УКАЗАТЕЛЯМИ

Тактильные наземные указатели (ТНУ) являются пассивными техническими средствами сигнализации, предупреждающими инвалидов по зрению о препятствиях и опасных участках на пути их следования. Применяется на пешеходных путях территорий общего пользования, на сооружениях открытого доступа населения и на прилегающих к ним участках, на объектах транспортной инфраструктуры.

Плиты производятся по СТО «Плиты бетонные вибропрессованные с тактильными указателями». Размеры плит в плане 300 x 300 мм. Толщина 80 мм. Рифление плит соответствует ГОСТ Р 52875-2018.



Полный ассортимент изделий представлен в каталоге

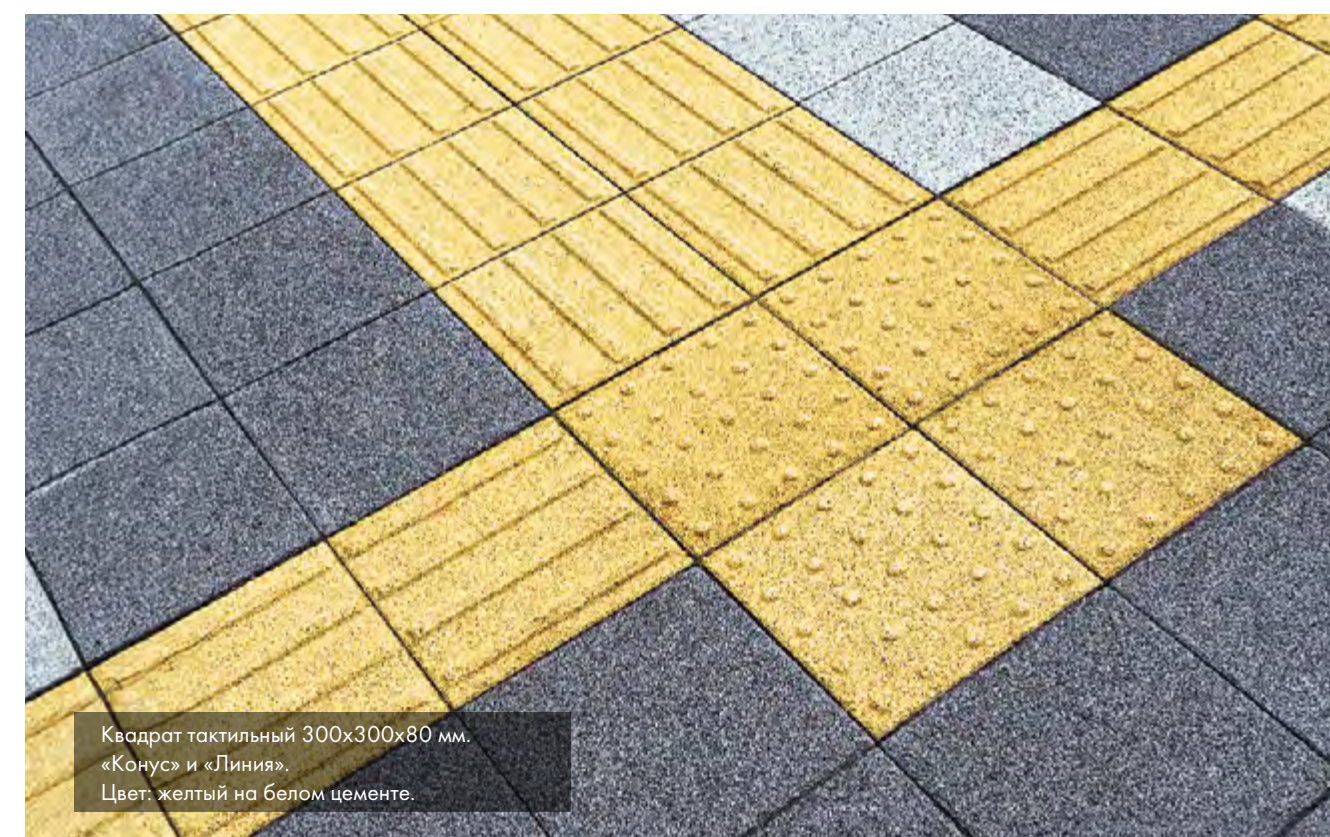
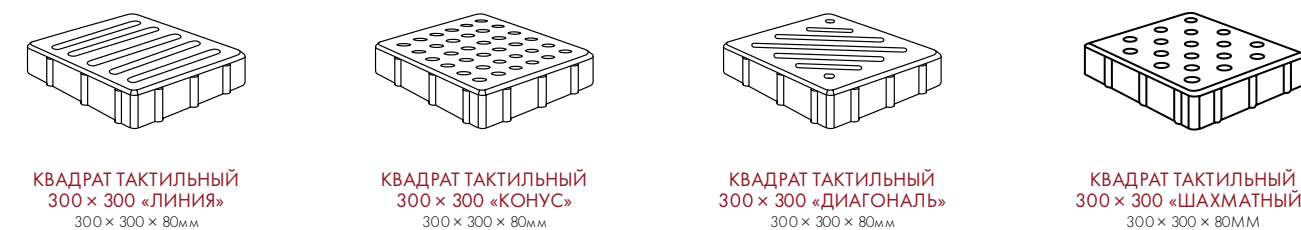

СОПУТСТВУЮЩИЕ ИЗДЕЛИЯ

ИЗДЕЛИЯ ДЛЯ КОМБИНИРОВАННЫХ И ДРЕНИРУЮЩИХ ПОКРЫТИЙ

Комбинированные покрытия представляют собой сочетание камней/плит мощения с газонным покрытием или с природными сыпучими материалами (песок, щебень, песок из отсевов дробления щебня и др.).

Для устройства комбинированных покрытий применяются специальные изделия с ячейками, изготовленные по стандартам Фабрики «Готика»: «Экопарковка», «Эко-фантазия» и «Газонная решетка».



Полный ассортимент изделий представлен в каталоге

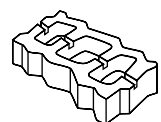

ГАЗОННАЯ РЕШЕТКА
450 x 250 x 80 мм

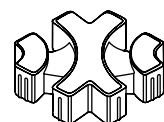

ЭКОФАНТАЗИЯ
300 x 300 x 80 мм

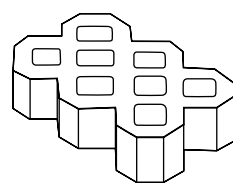

ПАРКОВКА
600 x 400 x 100 мм

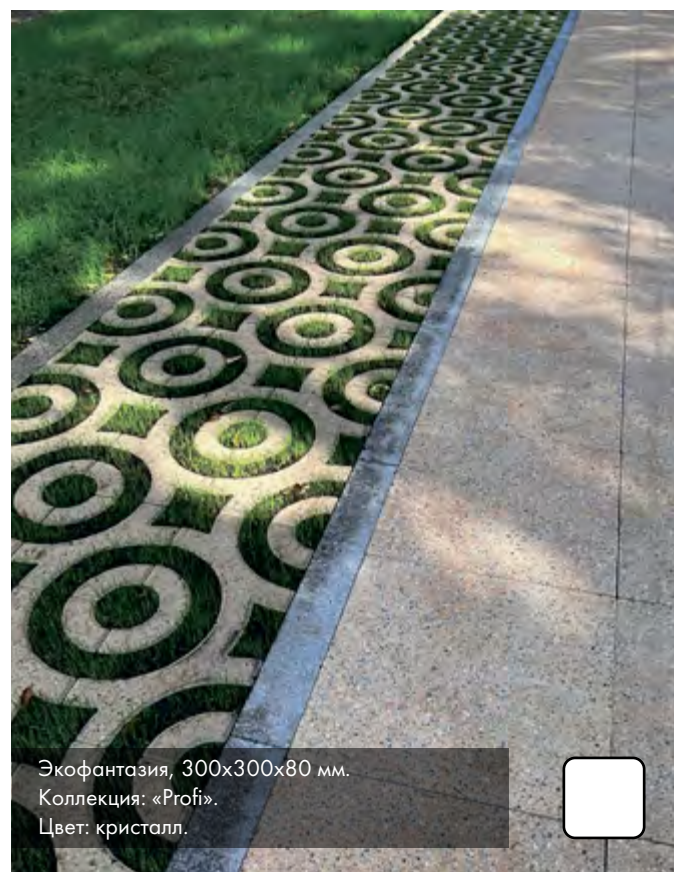
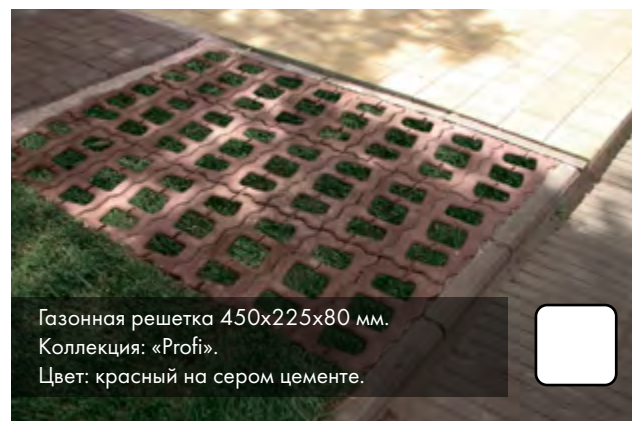
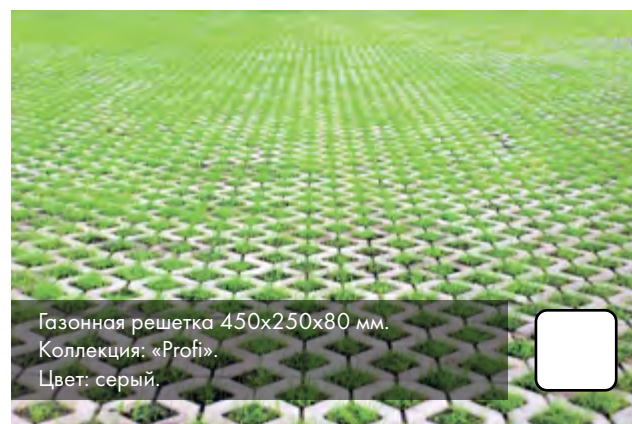

СОПУТСТВУЮЩИЕ ИЗДЕЛИЯ

СТУПЕНИ ЛЕСТНИЦ

Для устройства лестниц Фабрика «Готика» предлагает специальный элемент ступень – 1000x430x120 мм. Ступень может изготавливаться в цветах коллекций изделий для мощения Фабрики Готика. Торцевая грань ступени не обрабатывается! Делается только в цветах коллекции Profi.

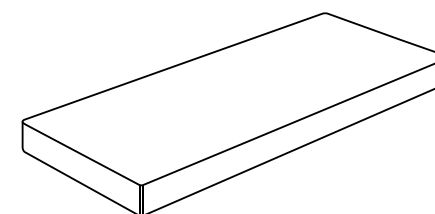

СТУПЕНЬ
1000 x 4300 x 120 мм



Полный ассортимент изделий представлен в каталоге



СОПУТСТВУЮЩИЕ ИЗДЕЛИЯ

ВОДОСБОРНЫЕ ЛОТКИ

Водосборные лотки предназначены для организации сбора и стока поверхностных вод с проезжей части дорог. Фабрика "Готика" производит несколько видов открытых водосборных лотков для различных условий эксплуатации. Лотки отличаются размерами и поперечными сечениями. Лотки выпускаются по Стандарту Фабрики "Готика" в цветах коллекции "Profi".

ХАРАКТЕРИСТИКИ:

- Прочность: В30;
- Морозостойкость: F2200;
- Водопоглощение: не более 6 %.

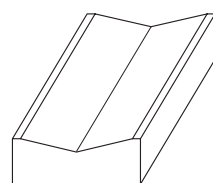

Лоток прикромочный
1000 x 500 x 250/200 мм

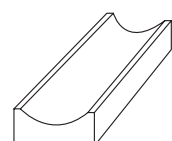

Лоток
600 x 300 x 80 мм



Лоток
100 x 200 x 80 мм



Лоток 600 x 300 x 80 мм



Лоток прикромочный
1000 x 500 x 250/200 мм



Лоток 600 x 300 x 80 мм



Лоток 100 x 200 x 80 мм

РИСУНКИ, ЗНАКИ И СИМВОЛЫ НА ПОВЕРХНОСТИ МОЩЕНИЯ

Фабрика Готика предлагает архитекторам и дизайнерам уникальную на Российском рынке технологию нанесения изображений на плитках. Любое изображение может быть реализовано на отдельных плитках или серии плит. Предлагается для изделий в цветах коллекции "Profi".

Предпочтительно выбирать темные исходные цвета плит. Рисунок должен состоять из крупных элементов.

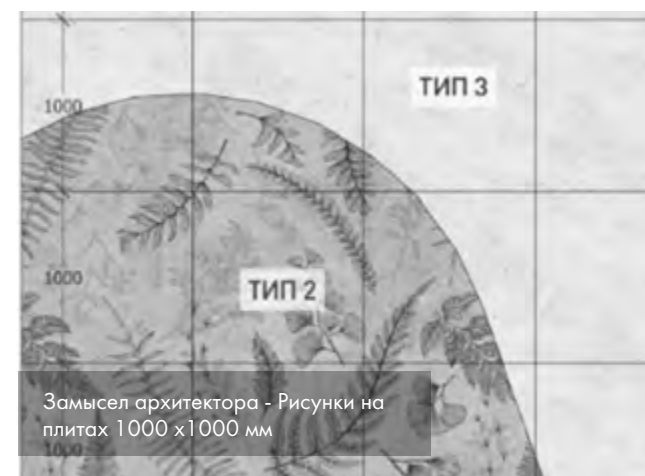

Замысел архитектора - Рисунки на плитках 1000 x 1000 мм

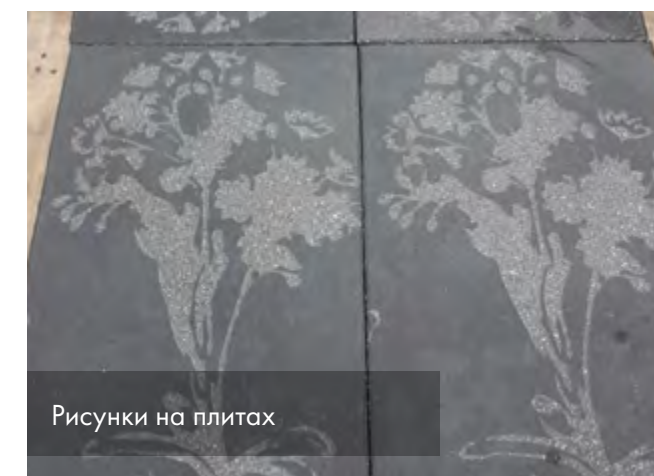

Рисунки на плитках

Пиксель-арт – уникальная техника создания изображения. В качестве пикселя используется специальный шестигранный элемент – пиксель. Пиксели устанавливаются в покрытие на трассовые дренажные растворы. Швы заполняются водопроницаемыми растворами.

Пиксель-арт реализуется в цветах коллекции "Profi".

Конструктив вставки из пикселей в покрытие см. раздел сайта «Проектировщику».

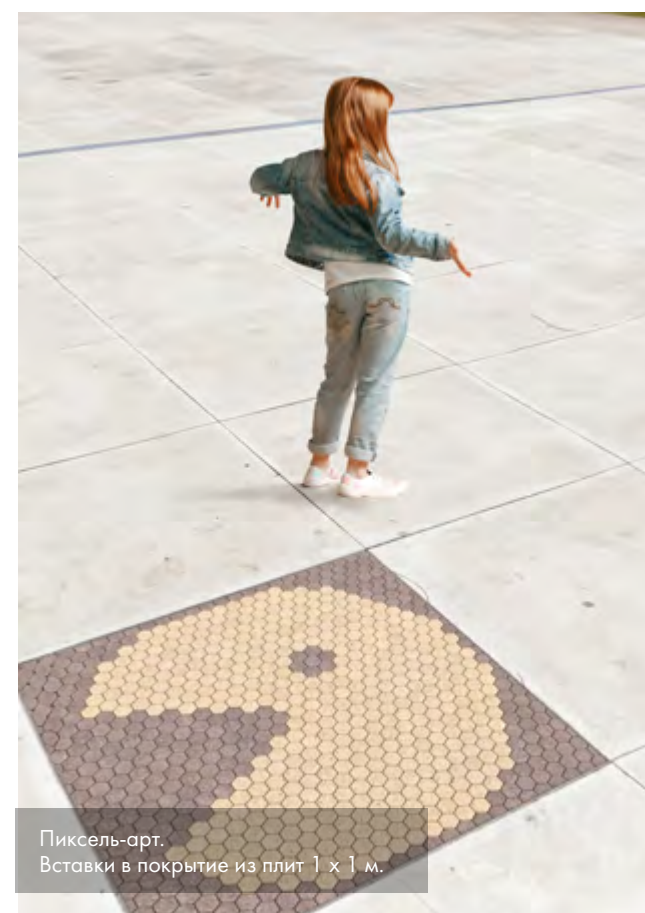

Пиксель-арт. Вставки в покрытие из плит 1 x 1 м.

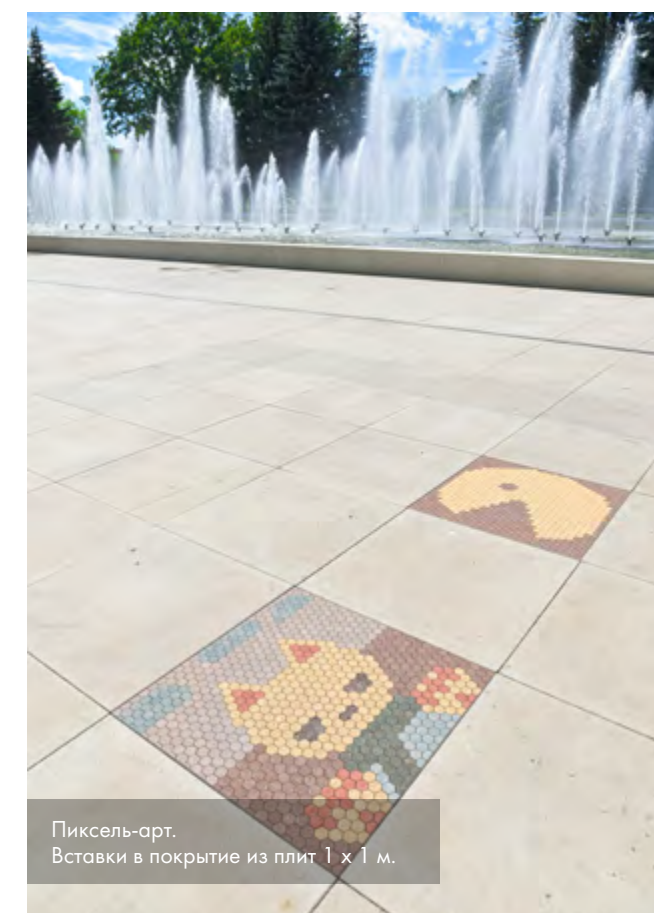

Пиксель-арт. Вставки в покрытие из плит 1 x 1 м.

СОПУТСТВУЮЩИЕ ИЗДЕЛИЯ

МАЛЫЕ АРХИТЕКТУРНЫЕ ФОРМЫ

Фабрика «Готика» производит:

- Изделие «Палисад» для формирования цветочных клуб, цветников, возведения ступеней и подиумов, подпорных стен.
- Элементы подпорных стен – система блоков «Паркфлор», «Растефлор», «Хангфлор» и «Мультифлор». Блоки представляют многочисленные возможности формирования стен различной конфигурации и высоты.
- «L-образный» – элементы для оформления парапетов.
- Водосборные открытые лотки.
- Полусферы для ограничения движения.

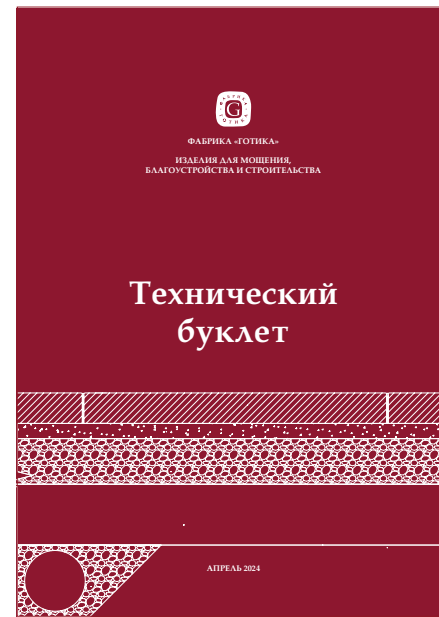

Рекомендации по установке полисадника и подпорных стен содержатся в техническом буклете Фабрики «Готика».



Подпорная стенка из блоков «Растефлор»



Подпорная стенка из палисадов



Цветочная клумба из палисадов

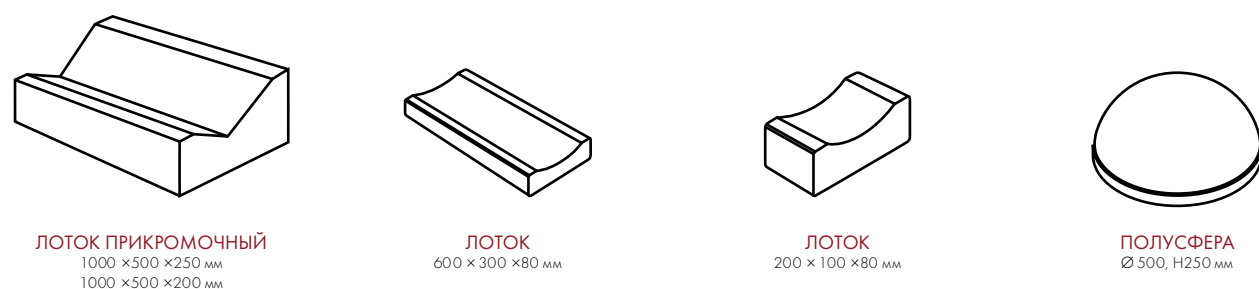
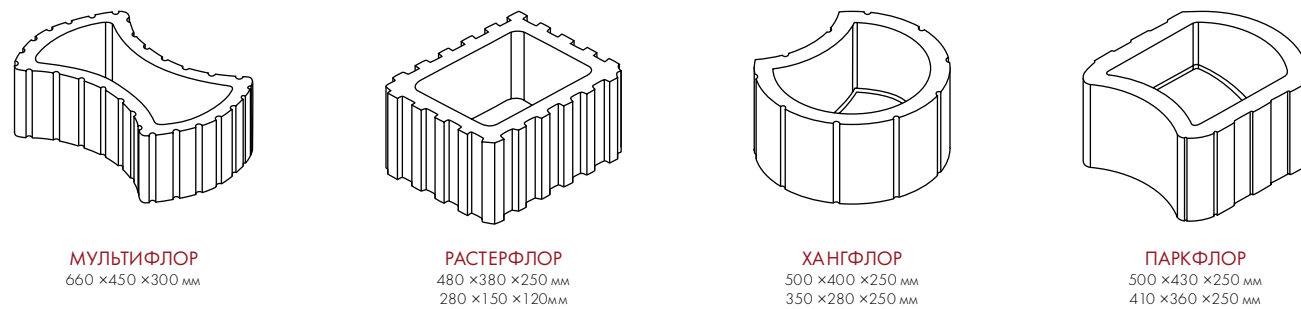
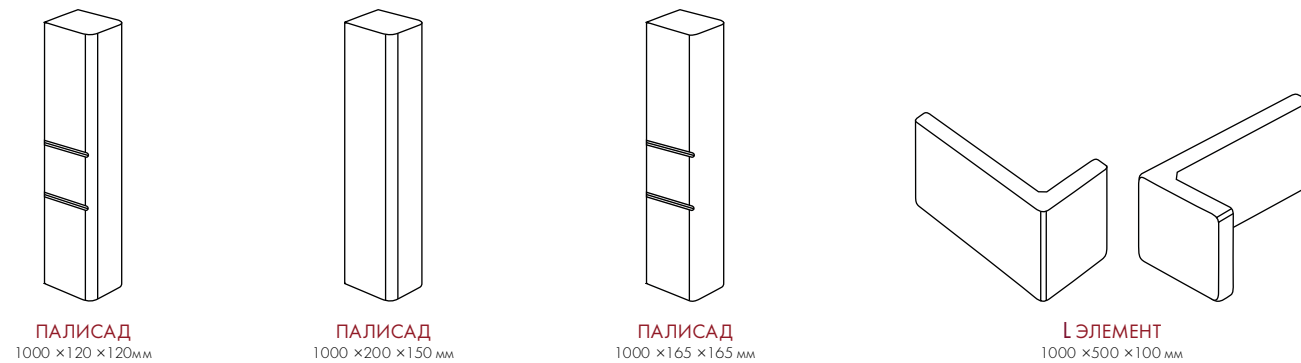

СОПУТСТВУЮЩИЕ ИЗДЕЛИЯ

СТЕНОВЫЕ И ПЕРЕГОРОДОЧНЫЕ БЛОКИ. ЭЛЕМЕНТЫ ОГРАЖДАЮЩИХ КОНСТРУКЦИЙ

В ассортименте Фабрики «Готика» имеется более 20 марок блоков для гражданского и промышленного строительства. Блоки используются для строительства стен и перегородок зданий. Камни с колотой фактурой позволяют создать антивандальные наружные стены с защитой от нанесения граффити.

Отдельная линейка изделий Фабрики «Готика» – изделия для создания заборных и ограждающих конструкций. Блоки с колотой поверхностью могут изготавливаться в цветах коллекции Profi и Natur. Заборные и столбовые крышки делают конструкцию ограждения завершенной.

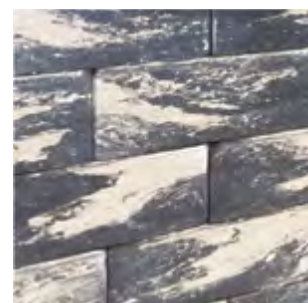

АЛЬПЫ



АЛЬПИН



МОНОХРОМ

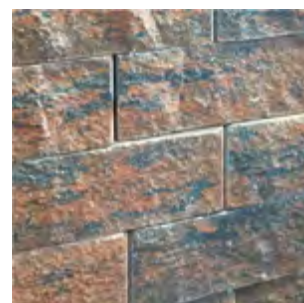

ГАВАНА



ТЕРРАКОТА

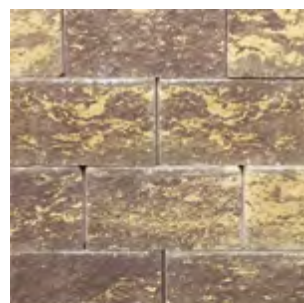

ТАНГО



ЯНТАРЬ



ЯНТАРЬ

ПЕРЕГОРОДОЧНЫЕ ПУСТОТЕЛЫЕ И ПОЛНОТЕЛЫЕ БЛОКИ

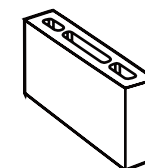

КЕРАМЗИТОБЕТОННЫЙ
390 x 90 x 188 мм

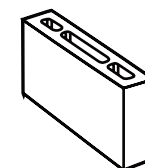

БЕТОННЫЙ
390 x 90 x 188 мм

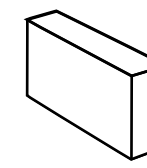

КЕРАМЗИТОБЕТОННЫЙ
390 x 90 x 188 мм

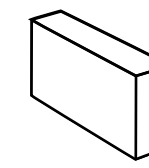

БЕТОННЫЙ
390 x 90 x 188 мм

СТЕНОВОЙ ПОЛНОТЕЛЫЙ БЛОК

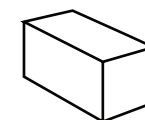

КЕРАМЗИТОБЕТОННЫЙ
390 x 190 x 188 мм

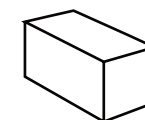

БЕТОННЫЙ
390 x 190 x 188 мм

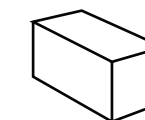

КЕРАМЗИТОБЕТОННЫЙ
380 x 250 x 140 мм

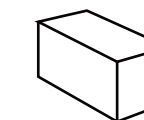

БЕТОННЫЙ
380 x 250 x 140 мм

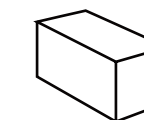

КЕРАМЗИТОБЕТОННЫЙ
390 x 190 x 160 мм

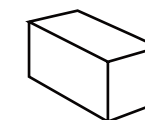

БЕТОННЫЙ
390 x 190 x 160 мм

СТЕНОВОЙ ПУСТОТЕЛЫЙ БЛОК

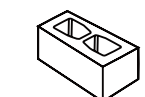

КЕРАМЗИТОБЕТОННЫЙ
390 x 190 x 188 мм

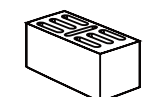

ЩЕЛЕВОЙ
КЕРАМЗИТОБЕТОННЫЙ
390 x 190 x 188 мм

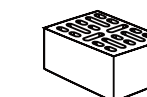

18 ЩЕЛЕВОЙ
КЕРАМЗИТОБЕТОННЫЙ
380 x 250 x 140 мм

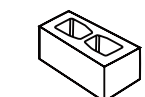

БЕТОННЫЙ
390 x 190 x 188 мм

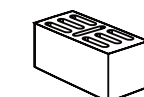

ЩЕЛЕВОЙ
БЕТОННЫЙ
390 x 190 x 188 мм

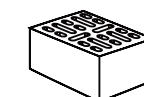

18 ЩЕЛЕВОЙ
БЕТОННЫЙ
380 x 250 x 140 мм

СТЕНОВОЙ ПОЛНОТЕЛЫЙ БЛОК

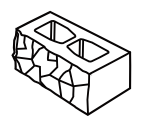

Бетонный ровный
пустотелый блок
390 x 190 x 190 мм

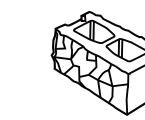

Бетонный ровный
2-х сторонний
пустотелый блок
390 x 190 x 190 мм

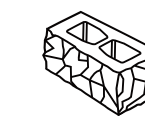

Бетонный угловой
ровный пустотелый блок
390 x 190 x 190 мм

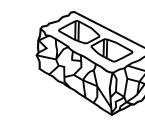

Бетонный ровный
3-х сторонний
пустотелый
блок (столбовой)
390 x 190 x 190 мм

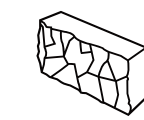

Бетонный ровный
полнотелый блок
390 x 90 x 190 мм

КИРПИЧ

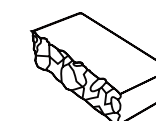

БЕТОННЫЙ КОЛОТЫЙ КИРПИЧ
250 x 120 x 65 мм

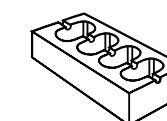

ЕВРОКИРПИЧ
250 x 120 x 65 мм

КРЫШКИ

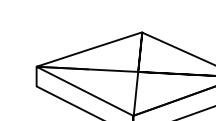

КРЫШКА СТОЛБОВАЯ
425 x 425 x 70 мм

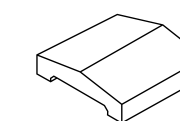

КРЫШКА ЗАБОРНАЯ
300 x 300 x 70 мм

ПЛИТКА ФАСАДНАЯ

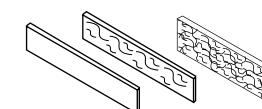

ПЛИТКА ФАСАДНАЯ
280 x 60 x 20 мм
250 x 125 x 40 мм



Цвет продукции фабрики «Готика» в буклете передан с той степенью точности, которую допускает современная полиграфия. Он может отличаться от реального. Мы настоятельно Вам рекомендуем делать свой выбор по образцам, представленным в нашем шоуруме. Буклет носит информационный характер. Ассортимент продукции может меняться и дополняться.

С актуальным ассортиментом можно ознакомиться в шоуруме и по телефону +7 (495) 225 2222



Плиты «Полигональ» в комплекте. Коллекция: «Premium». Серия «Granite». Цвета: Покостовский Ferro, Исетский Ferro, Цветок Урала Ferro.



Коллекция «Premium». Серия «Granite». Цвет Азу Бахия Ferro.





Камни мощения «Квадрат» 300x300x60 мм. Коллекция Profi, цвета кристалл, светло-серый и темно-серый. Плиты мощения 600x300x60 мм. Коллекция Profi, цвет красный



Плиты мощения «А1» в комплекте. Коллекция «Profi», цвета кристалл, светло-серый и черный.

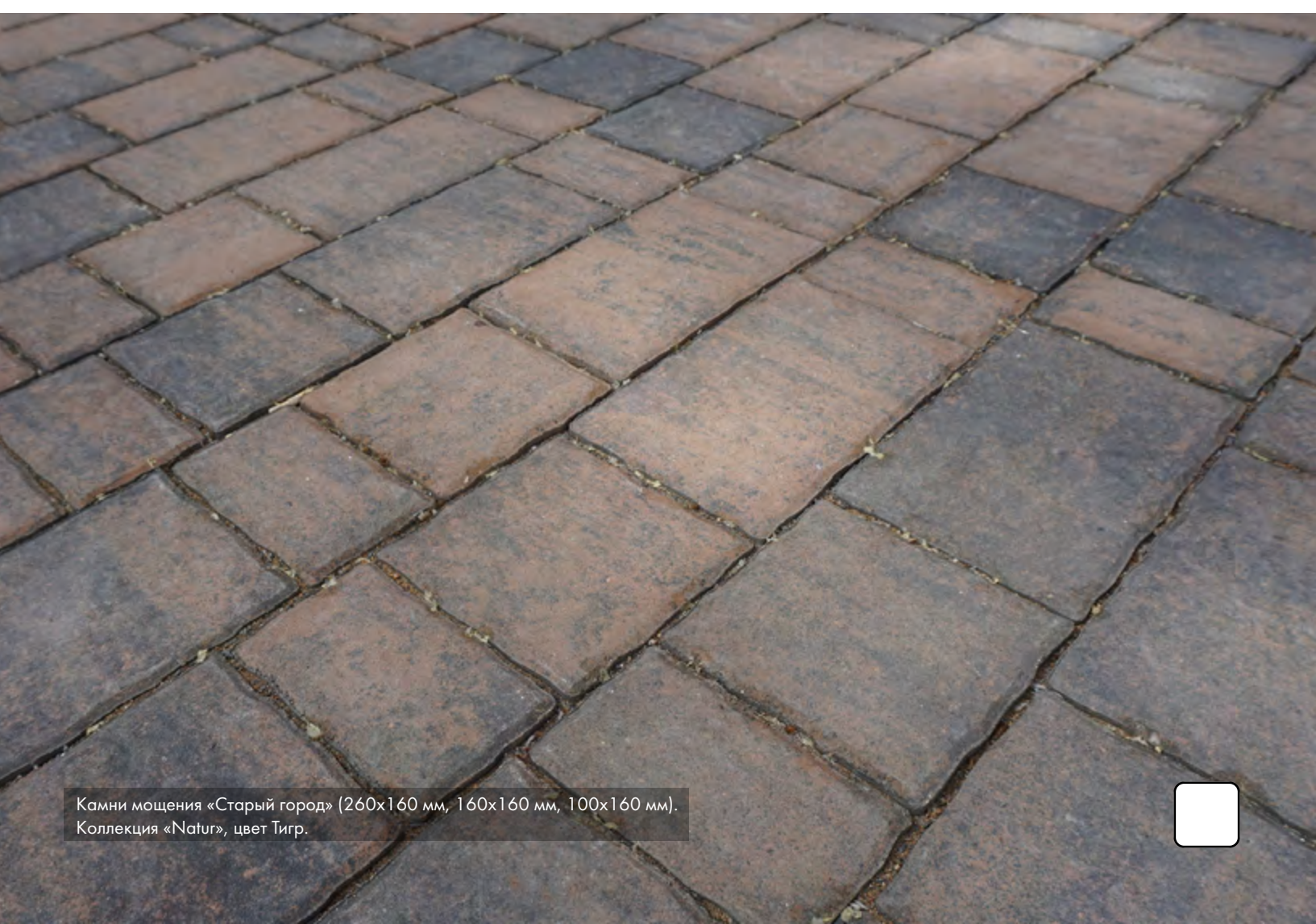

Камни мощения «Старый город» (260x160 мм, 160x160 мм, 100x160 мм). Коллекция «Natur», цвет Тигр.

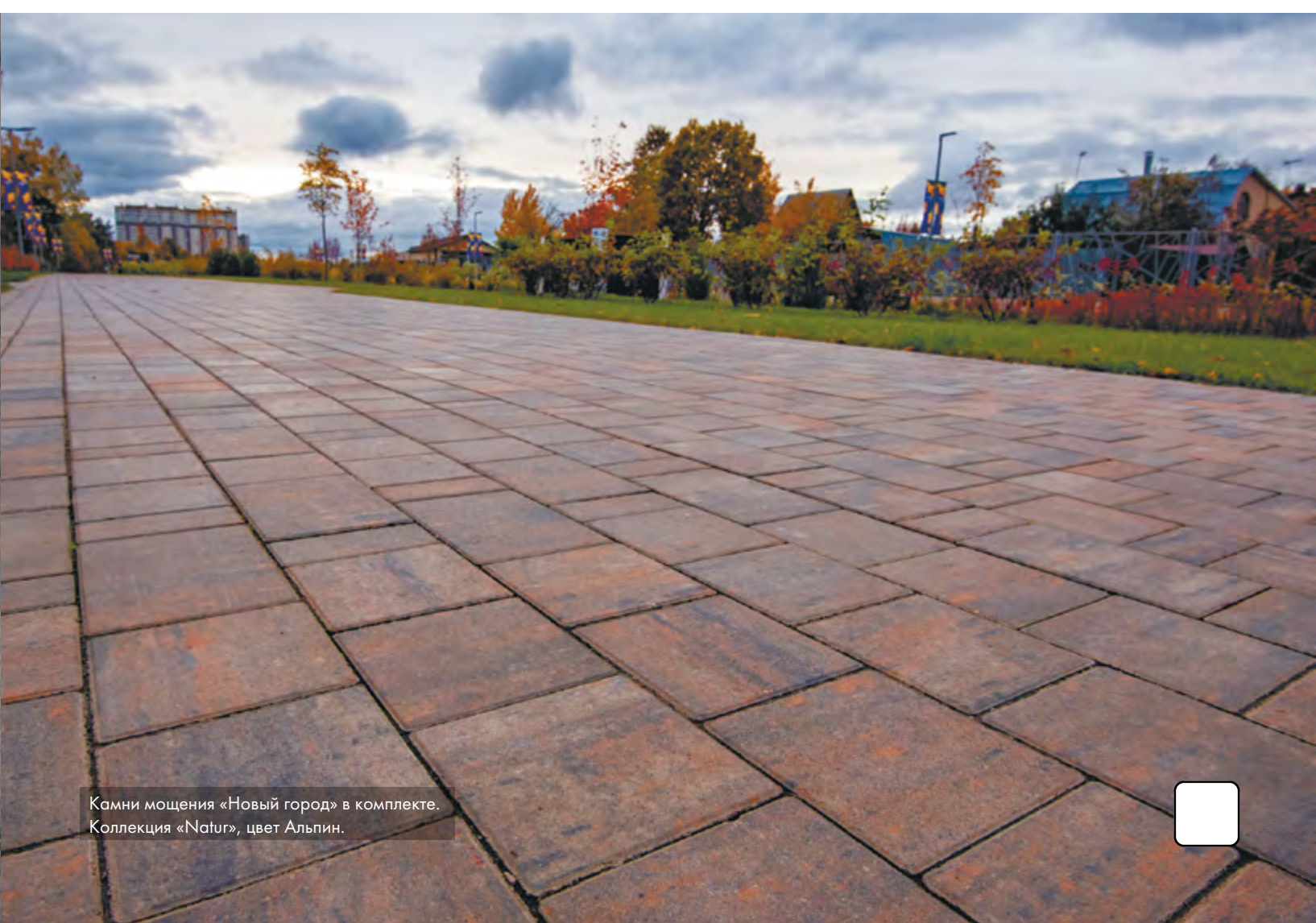

Камни мощения «Новый город» в комплекте. Коллекция «Natur», цвет Альпин.





Камни мощения «Квадрат» 300x300x80 мм.
Коллекция «Premium», серия "Granite". Цвета: Павловское Finerro, Ладожский Finerro



Камни мощения «Ригель» 360x80 мм. Коллекции: «Profi», цвет черный.
Коллекция «Premium», цвет Голд 3.

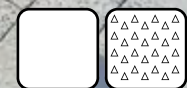

Плиты мощения 600x300 мм.
Коллекция «Natur», цвет Скала.
Бортовой камень дорожный
с фаской 1000x300x150 мм, цвет Скала.



Плиты мощения «City Mix» в комплекте.
Коллекция «Natur», цвет «Скала».





Плиты мощения Коллекция «Granite City».
Цвета: Покостовский Finerro, Дымоский Finerro, Амфиболит Finerro.



Плиты мощения 900x300x80 мм. Коллекция «Premium».
Серия «Granite». Цвет Покостовский Ferro.

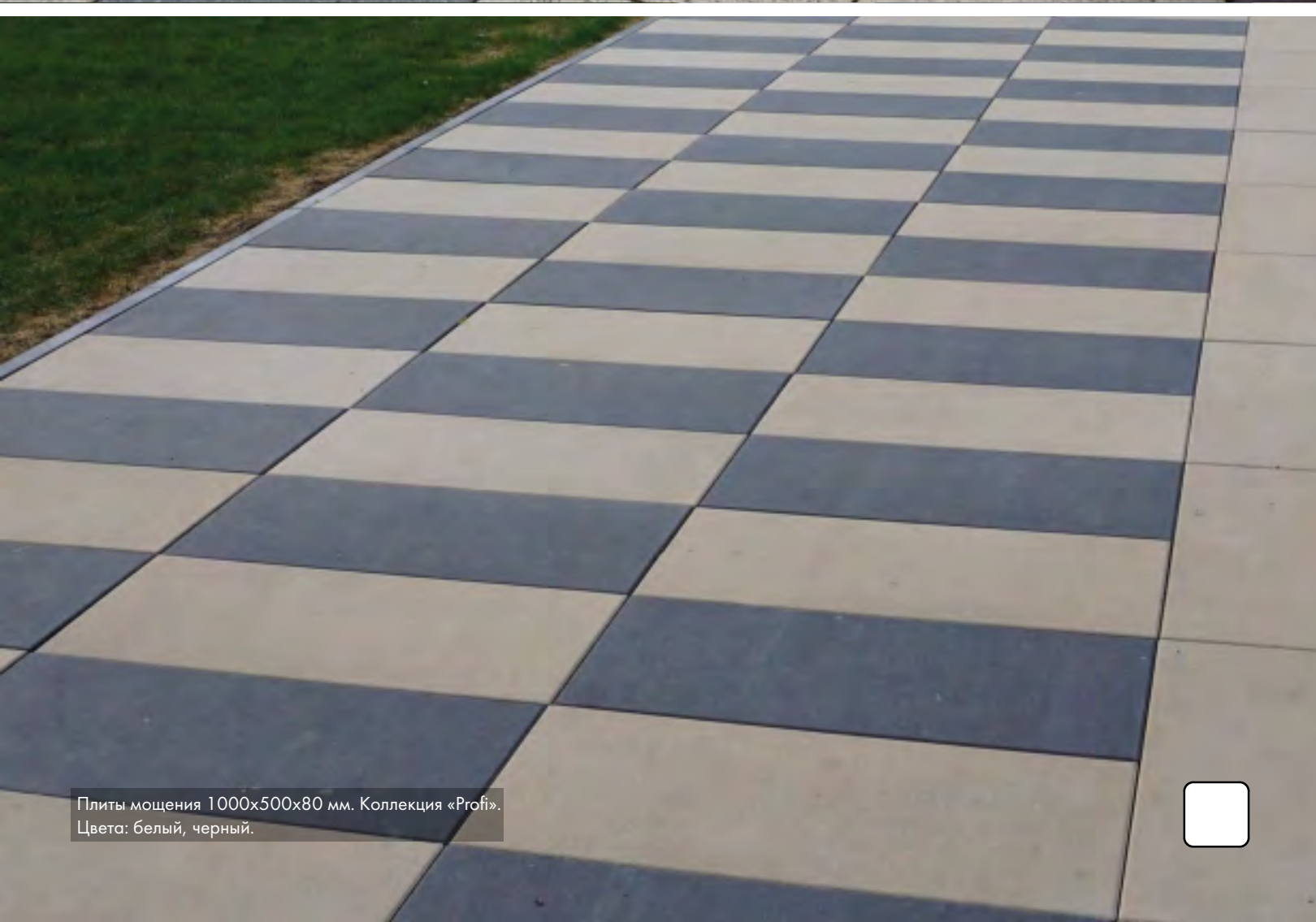

Плиты мощения 1000x500x80 мм. Коллекция «Profi».
Цвета: белый, черный.

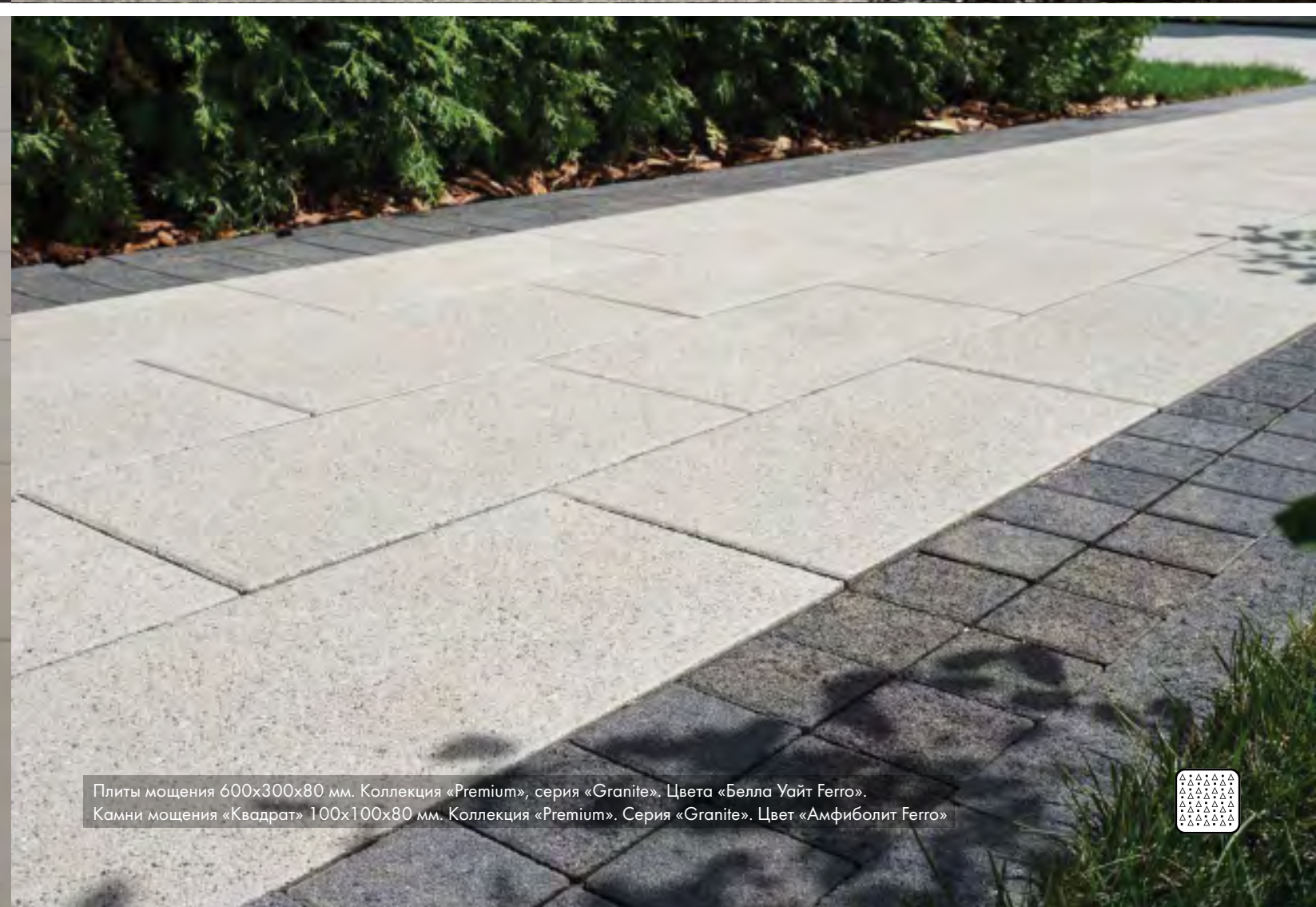

Плиты мощения 600x300x80 мм. Коллекция «Premium», серия «Granite». Цвета «Белла Уайт Ferro».
Камни мощения «Квадрат» 100x100x80 мм. Коллекция «Premium». Серия «Granite». Цвет «Амфиболит Ferro»





Камни мощения «Куб» 100 x 100 x 80 мм.
Коллекция Granite, цвета «Исетский Ферро», «Мансуровский Ферро».



Плита S. 720/480x300x100 мм.
Плиты мощения 600x300x100 мм.
Коллекция Granite. Цвета по специальному заказу: серая горка, габбро.

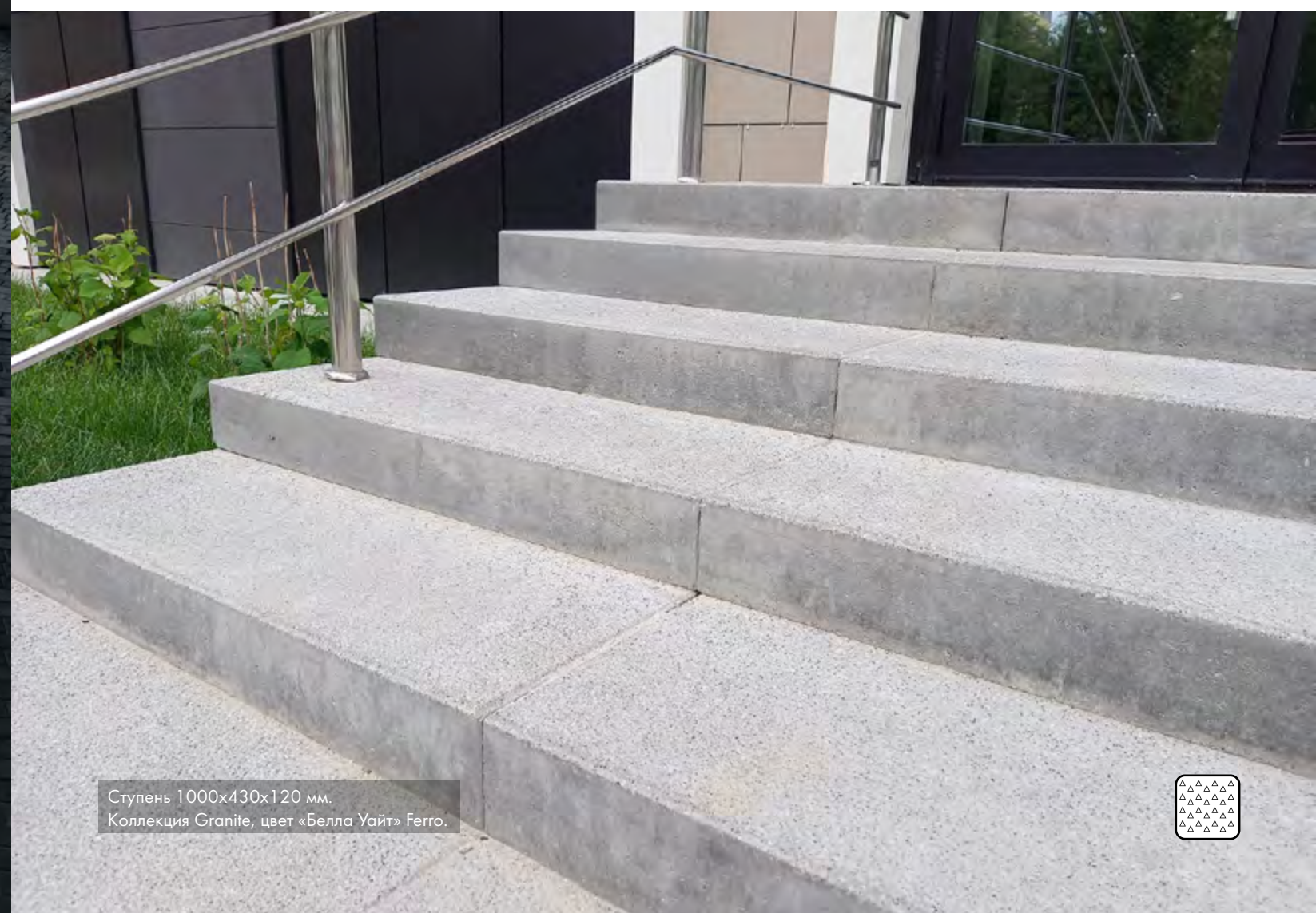

Ступень 1000x430x120 мм.
Коллекция Granite, цвет «Белла Уайт» Ferro.



БУКЛЕТЫ И КАТАЛОГИ ФАБРИКИ «ГОТИКА»



Каталог коллекционных элементов мощения



Каталог бортовых камней Фабрики «Готика»



Номенклатура изделий



Коллекция Granite City



Покрытие Save



Лестницы. Конструкции из изделий Фабрики «Готика»



Плиты бетонные вибропрессованные с тактильными указателями

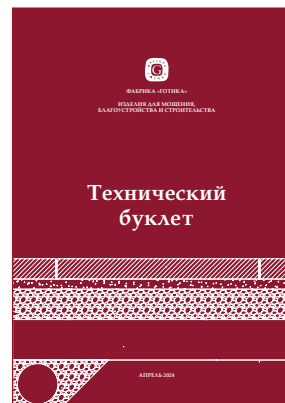

Технический буклет



Форма City Mix



Мощение территорий жилых комплексов



Мощение контейнерных терминалов



Плитка облицовочная

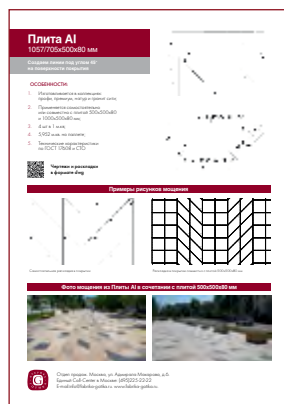

Плита AI

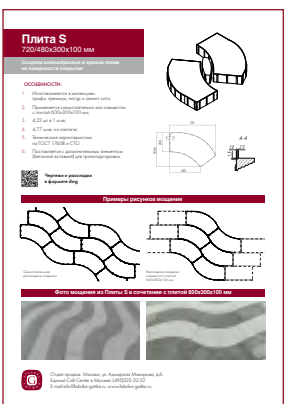

Плита S

Буклеты и каталоги
на сайте
www.fabrika-gotika.ru



Каталог носит информационный характер и не является публичной офертой, определяемой положениями Статьи 437 Гражданского кодекса РФ. Актуальные характеристики изделий уточняются непосредственно при заказе в отделе продаж продукции Фабрики «Готика»

Использованы фото и иллюстрации Фабрики «Готика»

Январь, 2025

СХЕМА ПРОЕЗДА НА ФАБРИКУ

Московская область, городской округ Химки,
Солнечногорский район, д. Подолино



СХЕМА ПРОЕЗДА В ОФИС

Москва, ул. Адмирала
Макарова, д. 6

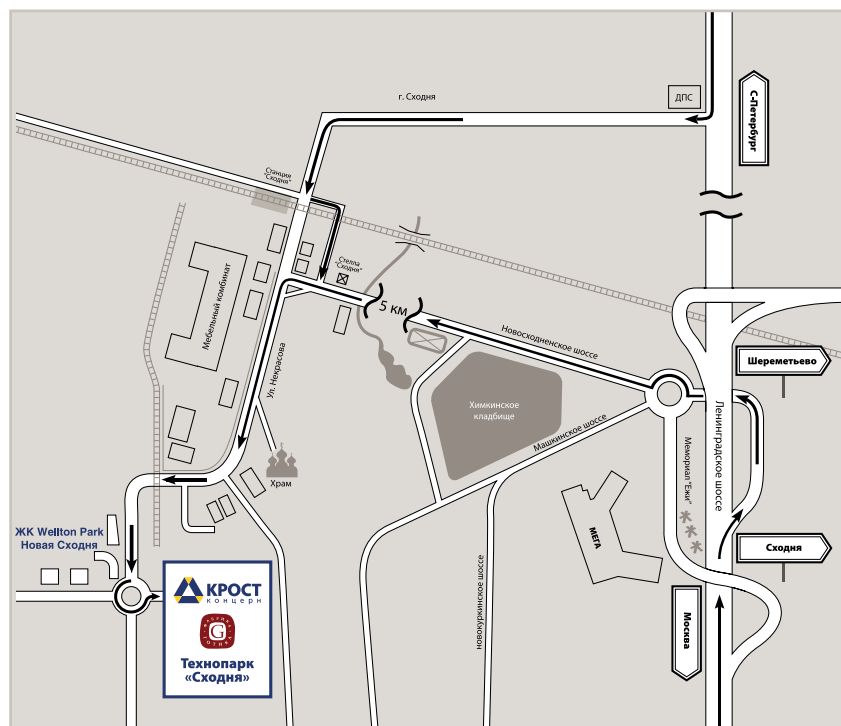
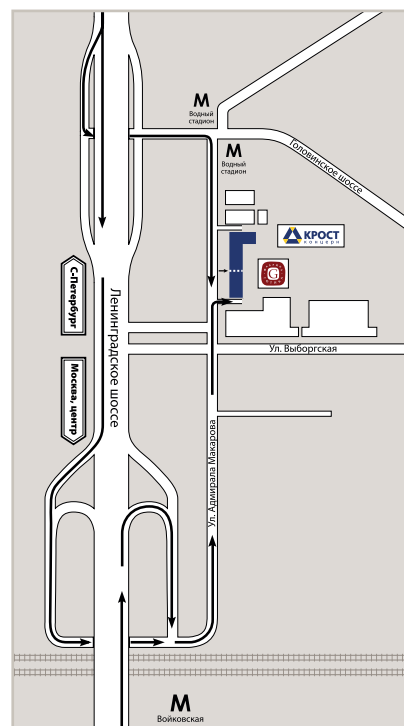

ЯНВАРЬ, 2025

Использованы фото и материалы Фабрики «Готика»

125212, г. Москва, ул. Адмирала Макарова, д. 6

Т.: +7 (495) 225-22-22

E-mail: info@fabrika-gotika.ru | www.fabrika-gotika.ru